

В. Ф. ОБОЛЕНЦЕВ

**СИСТЕМНИЙ АНАЛІЗ
ТА МОДЕЛЮВАННЯ СИСТЕМИ
ЗАПОБІГАННЯ ЗЛОЧИННОСТІ
В УКРАЇНІ**

Монографія

Харків
«Юрайт»
2021

Рецензенти:

Гуца Олег Миколайович – кандидат технічних наук, доцент, доцент Харківського національного університету імені В. Н. Каразіна, дослідник-консультант міждисциплінарного проекту «Лабораторія цифрової юриспруденції та безпеки».

Ющенко Олександр Георгійович – кандидат фізико-математичних наук, професор кафедри «Системи інформації імені В. О. Кравця» Національного технічного університету «Харківський політехнічний інститут», лауреат міжнародного конкурсу імені Генерального Секретаря НАТО Манфреда Вернера в галузі штучного інтелекту та інформаційних технологій.

Оболенцев В. Ф.

О 21 Системний аналіз та моделювання системи запобігання злочинності в Україні : монографія. Харків : Юрайт, 2021. 192 с.
ISBN 978-966-2740-95-0

У роботі викладено результати системного аналізу та моделювання системи запобігання злочинності в Україні. Розглянуто теоретичні засади та практичні аспекти цієї методики. Окреслено напрямки застосування системотехніки у сфері юриспруденції.

Для науковців, практичних працівників правоохоронних органів, студентів-юристів.

ISBN 978-966-2740-95-0

УДК 343.9(477)

© Оболенцев В. Ф., 2021

© «Юрайт», оформлення, 2021

ЗМІСТ

Від автора 9

РОЗДІЛ 1.

СИСТЕМНИЙ АНАЛІЗ СИСТЕМИ

ЗАПОБІГАННЯ ЗЛОЧИННОСТІ 10

1. Методологічні засади системного аналізу системи запобігання злочинності 10

2. Підготовчі процедури формального характеру..... 30

2.1. Визначення цілей, призначення та функцій системи запобігання злочинності. 30

2.2. Формулювання проблеми. 35

2.3. Визначення точки зору щодо системного аналізу запобігання злочинності. 36

2.4. Контекст розгляду системи запобігання злочинності. 36

2.5. Визначення кордонів системи запобігання злочинності. 37

2.6. Визначення оточення системи запобігання злочинності. 37

2.7. Визначення мети системного аналізу запобігання злочинності. 38

2.8. Визначення завдання системного аналізу запобігання злочинності. 39

3. Збір та опрацювання інформації про систему запобігання злочинності. 39

3.1. Збір початкової описової інформації про систему запобігання злочинності. 39

3.2. Викладення інформації про систему запобігання злочинності на вербальному (текстовому) рівні. 40

3.2.1. Історична форма опису системи запобігання злочинності (історичний аналіз)..... 40

3.2.1.1. Генетичний аспект системи запобігання злочинності.....	40
3.2.1.2. Прогностичний аспект системи запобігання злочинності.....	42
3.2.2. Предметна форма опису системи запобігання злочинності (морфологічний аналіз).....	42
3.2.2.1. Субстрактний аналіз системи запобігання злочинності.....	43
3.2.2.2. Структурний аналіз системи запобігання злочинності.....	45
3.2.2.2.1. Виявлення закономірностей зв'язків елементів системи.....	48
3.2.2.2.2. Виявлення ступеня складності системи.....	52
3.2.3. Функціональний аналіз системи запобігання злочинності.....	52
3.2.3.1. Внутрішнє функціонування.....	54
3.2.3.2. Зовнішнє функціонування.....	60
3.2.4. Інформаційний опис системи запобігання злочинності (властивості інформації, інформаційні потоки та властивості системи).....	61
3.3. Класифікація та структуризація системи запобігання злочинності.....	62

РОЗДІЛ 2.

МОДЕЛЮВАННЯ СИСТЕМИ

ЗАПОБІГАННЯ ЗЛОЧИННОСТІ.....

1. Загальна теорія моделювання.....	69
2. Види моделей.....	70
3. Морфологічна модель запобігання злочинності.....	73
4. Моделювання згідно SADT-технологій.....	73

5. Правила побудови функціональної моделі системи (моделі IDEF0).....	76
6. Функціональні блоки (роботи – activity) як елемент моделі системи.....	78
7. Інтерфейсні дуги (стрілки – arrow).....	79
8. Послідовність оформлення діаграм.....	83

Висновки та рекомендації

щодо вдосконалення системи

запобігання злочинності в Україні.....

РОЗДІЛ 3.

СИСТЕМНИЙ АНАЛІЗ ЗЛОЧИННОСТІ

ТА ПРОЦЕСІВ ВІКТИМІЗАЦІЇ

ЯК ОБ'ЄКТІВ ЗАПОБІЖНОЇ ДІЯЛЬНОСТІ.....

1. Злочинність як явище та об'єкт системного аналізу.....	89
2. Підготовчі процедури формального характеру.....	98
2.1. Визначення цілей системи злочинності.....	98
2.2. Визначення призначення системи злочинності.....	99
2.3. Визначення функцій системи злочинності.....	100
2.4. Формулювання проблеми системи злочинності.....	100
2.5. Визначення точки зору щодо системного аналізу злочинності та віктимізації.....	101
2.6. Контекст системного аналізу злочинності та процесів віктимізації.....	101
2.7. Визначення кордонів системи злочинності.....	101
2.8. Визначення оточення системи злочинності.....	101
2.9. Визначення мети системного аналізу злочинності та процесів віктимізації.....	102

2.10. Визначення завдання системного аналізу злочинності та процесів віктимізації.....	102
3. Збір і опрацювання інформації про систему злочинності та процеси віктимізації.....	102
3.1. Збір початкової описової інформації про систему злочинності та процеси віктимізації.....	102
3.2. Викладення інформації про систему злочинності та процеси віктимізації на вербальному (текстовому) рівні.....	115
3.2.1. Історична форма опису системи злочинності та процесів віктимізації (історичний аналіз).....	115
3.2.1.1. Генетичний аспект системи злочинності та процесів віктимізації.....	115
3.2.1.2. Прогностичний аспект системи злочинності та процесів віктимізації.....	117
3.2.2. Предметна форма опису системи злочинності та процесів віктимізації.....	118
3.2.2.1. Субстрактний аналіз системи злочинності.....	118
3.2.2.2. Структурний аналіз системи злочинності.....	121
3.2.2.2.1. Виявлення закономірностей зв'язків елементів системи злочинності.....	124
3.2.2.2.2. Виявлення ступеня складності системи злочинності.....	130
3.2.2.3. Функціональний аналіз системи злочинності.....	132
3.2.2.3.1. Внутрішнє функціонування системи злочинності.....	132
3.2.2.3.2. Зовнішнє функціонування системи злочинності. Зв'язок із процесами віктимізації.....	135
3.2.2.4. Самодетермінація злочинності.....	137
3.2.2.5. Інформаційний опис системи злочинності та її взаємозв'язків з процесами віктимізації (властивості інформації, інформаційні потоки та властивості системи).....	140
3.3. Класифікація та структуризація системи злочинності.....	141

РОЗДІЛ 4.	
СИСТЕМНИЙ АНАЛІЗ СИСТЕМИ	
ДЕРЖАВИ УКРАЇНА ЯК НАДСИСТЕМИ	
СИСТЕМИ ЗАПОБІГАННЯ ЗЛОЧИННОСТІ.....	142
1. Підготовчі процедури формального характеру.....	142
1.1. Визначення цілей системи держави Україна.....	142
1.2. Визначення функцій системи держави Україна.....	146
1.3. Визначення призначення системи держави Україна.....	147
1.4. Контекст системного аналізу системи держави Україна.....	147
1.5. Визначення кордонів системи держави Україна.....	147
1.6. Визначення оточення системи держави Україна.....	148
1.7. Формулювання проблеми системи держави Україна та завдання реформування існуючої системи.....	148
1.8. Визначення точки зору щодо системного аналізу системи держави Україна.....	149
1.9. Визначення мети системного аналізу системи держави Україна.....	149
1.10. Визначення завдання системного аналізу системи держави Україна.....	150
2. Збір і опрацювання інформації про систему держави Україна.....	150
2.1. Збір початкової описової інформації про систему держави Україна.....	150
2.2. Викладення інформації про систему держави Україна на вербальному (текстовому) рівні.....	150
2.2.1. Історична форма опису системи держави Україна (історичний аналіз).....	150
2.2.1.1. Генетичний аспект системи держави Україна.....	150
2.2.1.2. Прогностичний аспект системи держави Україна.....	152
2.2.2. Предметна форма опису системи держави Україна (морфологічний аналіз).....	153
2.2.2.1. Субстрактний аналіз системи держави Україна.....	153
2.2.2.2. Структурний аналіз системи держави Україна.....	154

ВІД АВТОРА

Шановні читачі!

Вирішення фундаментальних проблем розбудови правової української держави має ґрунтуватися на поєднанні історичного досвіду та новітніх досягнень науково-технічного прогресу. У цьому сенсі нам вбачається перспективним використання системного підходу, ефективність якого вже неодноразово підтверджувалася змістовними напрацюваннями раніше, і який зараз отримав суттєву інструментальну підтримку у форматі засобів інформаційних технологій та програмного забезпечення. Вказані тези підтверджує й власний досвід використання системотехніки у дослідженнях системи запобігання злочинності, результати якого ми надаємо на розсуд шановним читачам.

У роботі окреслено методологічні засади системного аналізу та моделювання правоохоронних заходів, визначено особливості їх застосування щодо досліджуваної сфери. Окремо розглянуто державу Україна як надсистему вітчизняної системи запобігання злочинності. Згідно методики системотехніки досліджено й саму злочинність.

З величезною повагою висловлюємо подяку колегам, напрацювання яких щодо системного підходу ми використовували в якості методологічної бази власного наукового пошуку. І, безумовно, ми безмежно вдячні тим патріотам України, які у ці складні часи в різний спосіб стверджують українську державність як прогресивну історичну реальність українського суспільства та сенс нашої наукової роботи.

*З повагою,
к. ю. н., доцент кафедри кримінології
та кримінально-виконавчого права
Національного юридичного університету
імені Ярослава Мудрого*

В. Ф. Оболенцев

2.2.2.2.1. Виявлення закономірностей зв'язків елементів системи держави Україна	154
2.2.2.2.2. Виявлення ступеня складності системи держави Україна.....	166
2.2.2.3. Функціональний аналіз системи держави Україна.....	168
2.2.2.4. Внутрішнє функціонування системи держави Україна.....	168
2.2.2.5. Зовнішнє функціонування системи держави Україна. Адаптивна та адаптуюча активність ...	169
2.2.2.6. Самодетермінація системи держави Україна.....	170
2.2.2.7. Інформаційний опис системи держави Україна (властивості інформації, інформаційні потоки та властивості системи).....	171
2.3. Класифікація та структуризація системи держави Україна	172
<i>Висновки та рекомендації відносно реалізації заходів запобігання злочинності на засадах системного підходу.....</i>	<i>174</i>
ДОДАТКИ.....	178

РОЗДІЛ 1.

СИСТЕМНИЙ АНАЛІЗ СИСТЕМИ
ЗАПОБІГАННЯ ЗЛОЧИННОСТІ1. Вступ. Методологічні засади системного аналізу системи запобігання злочинності¹

Ефективність будь-якої сфери державної діяльності в значному ступені залежить від рівня її наукового обґрунтування. Тим більше така робота є значущою щодо запобігання кримінально-караних правопорушень, де зусилля уповноважених суб'єктів спрямовуються на захист суспільних благ від небезпечних варіантів кримінальної поведінки. Тож не дивно, що і злочинності, і боротьбі з нею присвячено велику кількість вітчизняних кримінологічних досліджень, результати яких стали суттєвим надбанням кримінологічної науки.

Ще на початку 90-х років попереднього століття власні погляди щодо сутності криміногенних процесів в країні окреслив І. М. Даньшин². В значному ступені викладений матеріал відображав усталені погляди радянських кримінологів. Але ж на відміну від поширеної на той час точки зору автор підкреслював бачення злочинності як відносно самостійної, динамічної, ймовірнісної системи³.

В. М. Дрёмін запропонував теорію інституціональної кримінології, предметом якої стала соціальна система (підсистема) в

¹ Оболенцев В.Ф. Нові кримінологічні теорії та перспективи розвитку кримінології в Україні. *Проблеми законності*. 2012. Вип. 120. С. 183-194. http://www.irbis-nbuv.gov.ua/cgi-bin/irbis_nbuv/cgiirbis_64.exe?C21COM=2&I21DBN=UJRN&P21DBN=UJRN&IMAGE_FILE_DOWNLOAD=1&Image_file_name=PDF/Pz_2012_120_22.pdf

² Даньшин І. Н. Кримінологія (поняття, предмет, задачі і система кримінологічної науки): учеб. пособ. Харьков: ХИВД, 1994. 34 с.

³ Даньшин І. Н. Кримінологія (поняття, предмет, задачі і система кримінологічної науки): учеб. пособ. Харьков: ХИВД, 1994. С.4.

її внутрішніх і зовнішніх взаємозв'язках, у суб'єктно-об'єктному контексті криміногенних та антикриміногенних чинників. Використовуючи запропонований підхід, науковець наочно розкрив механізм інституціоналізації кримінальних практик. Першим етапом цього процесу кримінолог вважає типізацію, коли особи повторюють прийняту в певних колах поведінку, яка для них стає усталеним варіантом життя. Другим етапом інституціоналізації він називає об'єктивізацію, коли екстерналізовані продукти людської діяльності отримують характер об'єктивності. Об'єктивізація передбачає перетворення інститутів на об'єктивну соціальну реальність. Третій етап даного процесу становить легітимізація. Це когнітивні й нормативні інтерпретації інституціонального порядку за межами життя одного покоління. На думку В. М. Дрёміна, зараз кримінальні практики почали засвоюватися звичайними людьми; виник специфічний приватний сектор нігілістичного порядку, де припускається кримінальна діяльність¹. У вказаній теорії особливу увагу приділено деінституціоналізації середовища місць позбавлення волі як впливового методу протидії злочинності².

Власне бачення фундаментальних засад антисуспільної поведінки О. М. Костенко окреслив у своїй теорії соціального натуралізму. Згідно з ідеєю природної цілісності Світу поряд із фізичною й біологічною природою автор визнає існування також і соціальної природи, що існує за своїми, притаманними їй (відмінними від фізичних і біологічних) – законами. На думку науковця, відхилення від цих законів (зокрема при вчиненні злочинів) являє собою протиріччя не тільки щодо законів суспільних, й законів світобудови³. Тож створення правових норм, які максимально відповідали б цим об'єктивним законам, окреслено в якості першочергового завдання суспільства. Очевидним є конструктив такого підходу, оскільки вказану нормотворчість можна вважати одним

¹ Дрёмін В. Н. Преступность как социальная практика: институциональная теория криминализации общества: моногр. Одесса: Юрид. лит., 2009. С. 466-484.

² Дрёмін В. Н. Преступность как социальная практика: институциональная теория криминализации общества: моногр. Одесса: Юрид. лит., 2009. С. 295.

³ Костенко О. М. Злочин і відповідальність за нього у світлі соціального натуралізму (щодо соціально-натуралістичної доктрини кримінального правознавства) *Право України*. 2010. № 9. С. 33, 34.

із загальносоціальних заходів запобігання злочинності. Але ж створення раціонального й дійового законодавства за всіх часів було завданням нелегким. І завжди залишається проблема, на яку вказував відомий фахівець з теорії права Р. Циппеліус: «Правові зобов'язувальні норми взагалі можуть виконувати свою функцію лише тоді, коли наявне в них зобов'язання не детерміноване причиновою закономірністю. Без можливостей такого свого впливу право було б тільки позбавлене власного значення супроводом незмінних причинових процесів»¹. Це означає, що практика правопорушень (зокрема, злочинної поведінки) існувала й буде існувати, оскільки свідомий вибір варіанту дій завжди залишається на розсуд людини і він не завжди є раціональним.

У пошуках засад криміналізації суспільства автори видання «Кримінологія: запрошення до дискусії» з різних підстав обґрунтовують доцільність кримінологічного розуміння злочинності як кримінальної субкультури. Її вони розуміють як форму свідомості, що виявляється зовні через діяння з установленою кримінальною відповідальністю². За цією теорією пропонуються й заходи запобігання злочинів. Такий підхід нам вбачається конструктивним з тієї підстави, що злочинна діяльність в усіх випадках є свідомою діяльністю людей. І керує нею людський розум, в якому відбивається так звана матриця варіантів поведінки, об'єктивно існуючих за певних умов. А вибір між варіантами є результатом розумової діяльності, яка враховує окрім іншого ще й культурні (субкультурні) традиції. Значить, існують підстави шукати витоки злочинності саме в шаблонах свідомості – в культурі (а безпосередньо – в субкультурі). Відомо, що виховні й освітянські заходи, вже давно реалізуються як загальносоціальні заходи запобігання злочинності. Але ж очевидно, що розглядувана теорія обґрунтовує їх пріоритетність порівняно зі спеціально-кримінологічними заходами запобігання злочинів.

Окремо маємо виділити теорію злочинності, яку запропонував В. В. Голина. Учений вважає, що злочинність — це сформований і усвідомлений людьми в процесі свого історичного розвитку шкід-

¹ Циппеліус Р. Філософія права: моногр. К.: Тандем, 2000. С. 178.

² Баляба А. В., Виленская Э. В., Дидоренко Э. А., Розовский Б. Г. Кримінологія: приглашение к дискуссии: моногр. Луганск: РИО ЛИВД, 2000. С. 92.

ливий різновид людської поведінки, заборонений кримінальним законом, що виражається у пролонгованій множинності злочинних актів і пов'язаних з нею інших негативних наслідків. Тож злочинність, на думку науковця, — це вид людської діяльності, поняття, що охоплює своїм змістом вид поведінки, яка завдає особистості, її правам і законним інтересам, суспільству, державі, природі, самій собі шкоди. Усе це завжди змушувало людську спільноту шукати форми захисту¹. Особливістю цієї теорії є те, що її автор виводить указане явище та його окремі прояви (злочини) з фундаментального протиріччя, що криється в самому соціумі й існує об'єктивно: злочинність, як реальність, становить собою пролонгований з минулого через сучасне в майбутнє криміногенний потенціал суспільства, реалізований через множинність злочинів, що готуються, що вчиняються і що вже здійснені. А за сукупністю злочинів криється сутність злочинності — людська деструктивність². Таким чином, сутність злочинності закладена в базових людських властивостях, у ментальній і психологічній конструкції індивіда, тобто в нас самих. Відповідно, сутність злочинності — природжена генетична якість, що як така не має правового значення. Однак форма прояву сутності у вигляді множинності злочинів формує злочинність як кримінально-правовий феномен. В. В. Голина розкриває сутність криміногенного потенціалу суспільства і пропонує акцент кримінологічних досліджень перенести на нього як на реальне джерело злочинності³. Цей підхід підтримує й Н.В. Сметаніна⁴.

А. П. Закалюк запропонував відійти від усталених поглядів на злочинність як сукупність різнорідних злочинних проявів і ви-

¹ Голина В. В. Преступность: природа, сущность, проявление. Кримінологія в Україні та притидія злочинності / за ред. М. П. Орзіха, В. М. Дрьоміна. О.: Фенікс, 2008. С. 37.

² Голина В. В. Преступность: природа, сущность, проявление. Кримінологія в Україні та притидія злочинності / за ред. М. П. Орзіха, В. М. Дрьоміна. О.: Фенікс, 2008. С. 37, 38.

³ Голина В. В. Преступность: многообразие понятий и предметная сущность явления. *Проблеми законності*. 2009. Вип. 100. С. 335.

⁴ Сметаніна Н.В. Наукові підходи до теорії злочинності у сучасній українській кримінології: моногр. Х.: Право, 2016. 192 с.

значати її на рівні соціуму як «соціальну діяльність загалом»¹. Новизна такого підходу полягає в тому, що вчений проблему злочинного деструктивізму переводить у площину соціуму, в такий спосіб підкреслюючи саме соціальну сутність проблеми. Показовим із цього приводу є й те, що науковець навіть ставить під сумнів придатність терміна «явище» для відбиття у понятті «злочинність» її сутності. На нашу думку, доцільно погодитися з першим твердженням ученого. Цілком очевидно, що сутність лісу не зводиться до сукупності дерев, сутність суспільства – до наявних людей, а сутність злочинності — до статистики злочинів. В усіх названих прикладах (перелік можна продовжити) сутність не співпадає з формою прояву і не може ототожнюватися з нею. Сутність є первинною, базовою, існує в об'єктивній дійсності навіть незалежно від того, чи виявиться вона в якійсь зовнішній формі в певний момент. Але якщо сутність знайшла свій прояв у матеріальному світі в якійсь формі, то можна вести мову про відповідне явище дійсності. Тому щодо другої тези А. П. Закалюка наполягаємо на уточненні: злочинність – це явище і в матеріальному, і в соціальному аспектах; це форма прояву сутності, яку він визначив як соціальний феномен суспільного життя у вигляді неприйнятної й небезпечної для суспільства кримінальної активності частини його членів².

За результатами різноаспектного дослідження злочинності³ Б.М. Головкін запропонував розуміти злочинність як об'єктивно небезпечну поведінку соціальних суб'єктів у системі суспільних відносин, що заподіює істотну шкоду правам людини, соціаль-

¹ Закалюк А. П. Курс сучасної української кримінології: теорія і практика. У 3-х кн. Кн. 1: Теоретичні засади та історія української кримінологічної науки. К.: Вид. дім «Ін Юре», 2007. С. 134.

² Закалюк А. П. Курс сучасної української кримінології: теорія і практика. У 3-х кн. Кн. 1: Теоретичні засади та історія української кримінологічної науки. К.: Вид. дім «Ін Юре», 2007. С. 134.

³ Див., зокрема: Головкін Б.М. Корислива насильницька злочинність в Україні: феномен, детермінація, запобігання: моногр. Х.: Право, 2011. 432 с.; Головкін Б. М. Види злочинності. *Журнал східноєвропейського права*. 2015. № 18. С. 14-21; Головкін Б.М. Про детермінацію злочинності. *Часопис Київського університету права*. 2020. № 1. С. 274-280 та ін.

ним благам і життєво важливим інтересам особи, держави, бізнесу та суспільства. Антисуспільна сутність злочинності на думку вченого полягає у заподіянні істотної шкоди правам і свободам людини, суспільним благам та загальним інтересам, у створенні стану небезпеки у суспільстві в цілому. Злочинність проявляється через вчинення кримінальних правопорушень (злочинів і проступків), різних за соціальною спрямованістю, суспільною небезпечністю та наслідками. Однак це можуть бути й інші, поки що не криміналізовані форми об'єктивно небезпечної поведінки людей у суспільстві та кіберпросторі. На більш високому рівні наукового абстрагування злочинність виражається у злочинній поведінці членів суспільства, а також у злочинній діяльності організованих злочинних груп і злочинних організацій¹.

Досліджуючи кримінологічну політику й заходи запобігання злочинності, С. Ю. Лукашевич звернувся до синергетики, яка вивчає самоорганізовані системи. Кримінологічну політику він окреслив як самовпорядковану й саморегульовану систему, яка перебуває у стані постійного обміну з іншими напрямками діяльності держави, із суб'єктами й об'єктами соціальної взаємодії. Для науковця такий методологічний підхід вбачється найбільш вдалим при вивченні й удосконаленні кримінологічної політики як самостійного напрямку соціального впливу й реагування на злочинність².

Новий рівень розуміння віктимності як чинника злочинності запропонував В. О. Туляков. Залишивши осторонь усталені погляди попередників, що тривалий час розкривали цю проблему в механізмі «злочинець — жертва», він обґрунтовує взаємодію цих однорівневих явищ у механізмі функціонування соціуму. Дослідник захищає точку зору, згідно з якою злочинність і віктимність виступають своєрідними формами адаптації процесу девіантності

¹ Головкін Б.М. Теперішнє і майбутнє кримінології. *Проблеми законності*. 2020. № 149. С. 168- 184.

² Лукашевич С. Ю. Методологічні проблеми підвищення якості діяльності держави з протидії злочинності. *Теоретичні основи забезпечення якості кримінального законодавства та правозастосовчої діяльності у сфері боротьби зі злочинністю в Україні*: матер. наук. конф. 15 трав. 2009 р./ за ред. В. І. Борисова. Х.: Право, 2009. С. 135.

до процесу змін соціальної структури¹. При цьому, на його думку, властивість взаємовизначення і взаємопереходу злочинності й віктимності визначається описаними в теорії синергетики законами й закономірностями самоорганізації суспільного організму. Практичне значення такої позиції виявляється у пропозиції науковця зорієнтувати запобіжні заходи на потенціального потерпілого та на його захист².

І. П. Рущенко згідно запропонованої теорії моделювання криміногенних процесів³ вважає, що злочини є певною функцією соціальних структур, де кожна соціальна група, страта делегує своїх злочинців на більш-менш постійній основі. Таким чином, злочинність не існує сама по собі, вона породжується соціальним середовищем — підсистемами суспільства. Поліструктурність та багатомірність суспільних систем у сукупності з культурними та ментальними традиціями, правовими практиками породжує у кінцевому результаті те, що ми називаємо злочинністю. Генетично це явище складається з множини самостійних фрагментів або кластерів, що об'єднують види злочинів, породжених однотипним середовищем. На думку вченого, при такому підході злочини певного роду пов'язуються з соціальними підсистемами чи фрагментами загальної соціальної структури. Це, в свою чергу, дозволяє будувати теорії та проводити емпіричні спостереження з метою функціонального пояснення певного виду злочинності. З огляду на це, І. П. Рущенко пропонує спеціальний порядок кримінологічної аналітики з використанням системного методу⁴.

¹ Туляков В. О. Віктимологія (соціальні та кримінологічні проблеми). О.: Юрид. літ., 2000. С. 254.

² Туляков В. О. Віктимологія (соціальні та кримінологічні проблеми). О.: Юрид. літ., 2000. С. 257.

³ Рущенко І. П. Преступность или системный подход? *Системний підхід у дослідженні злочинності* : матер. наук. конф. (м. Харків, НЮУ ім. Ярослава Мудрого, 21 червня 2013 р.) / за ред. В. В. Голіни, Ф. В. Ківви; уклад. В. Ф. Оболенцев. Х. : вид. Кім В. 2013. С. 28-38.

⁴ Рущенко І. П. Теорія соціального поля як засіб інтерпретації злочинності. *Методологія, теорія та практика соціологічного аналізу сучасного суспільства* : зб. наук. праць. Х. : вид. центр Харків. держ. ун-ту ім. В. Н. Каразіна, 2001. С. 172-178.

У вітчизняній кримінології багато ґрунтовних напрацювань щодо окремих актуальних проблем. Відповідно до критичних викликів, що постали перед українським суспільством у перші роки незалежності В. І. Шакур¹ присвятив свою увагу проблемі зрощування злочинності та держави. А О. М. Литвак розглянув ознаки держави-злочинця і окреслив небезпеку її формування в Україні². О.Ю. Шостко досліджує міжнародну практику протидії організованої злочинності та корупції³, методологічні засади адаптації українського законодавства у сфері протидії злочинності до законодавства Європейського Союзу і Ради Європи⁴. Суттєву проблему рецидивної злочинності висвітила В.С.Батигарєєва⁵. Ґрунтовно окреслили засади заходів запобігання злочинів В.В. Голіна⁶, О.М. Бандурка,⁷ О.М. Литвинов⁸.

Втім, навіть за наявності значного обсягу кримінологічних напрацювань ефективність вітчизняної системи запобігання злочинності залишається низькою, а криміногенна ситуація в Україні до цього часу є досить складною⁹. У 2019 р. офіційною статистикою

¹ Шакур В. І. Влада і злочинність: моногр. К.: Пам'ять століть, 1997. 226 с.

² Литвак О. М. Державний вплив на злочинність: моногр. К.: Юрінком Інтер, 2000. 277 с.

³ Шостко О.Ю. Протидія організованої злочинності в європейських країнах: монографія. Х.: Право, 2009. 400 с.

⁴ Шостко О.Ю., Овчаренко О.М. Перспективи співробітництва України з європейськими інститутами у сфері протидії організованої злочинності. *Питання боротьби зі злочинністю*. 2008. Вип. 15. С. 110-122.

⁵ Батигарєєва В.С. Рецидивна злочинність в Україні: соціально-правові та кримінологічні проблеми: моногр. Х.: Право, 2009. 520 с.

⁶ Голіна В.В. Запобігання злочинності: теорія і практика: навч. посіб. Х.: Нац. юрид. акад. України, 2011. 120 с.

⁷ Бандурка О.М., Литвинов О.М. Протидія злочинності та профілактика злочинів: моногр. Х.: ХНУВС, 2011. 308 с.

⁸ Литвинов О.М. Соціально-правовий механізм протидії злочинності в Україні: моногр. Х.: ХНУВС, 2008. 446 с.

⁹ Кулик О.Г. Злочинність в Україні на початку ХХІ століття: монографія. К.: Юрінком Інтер, 2013. 272 с.

було обліковано 444 130 кримінальних правопорушень¹, а масив латентних злочинів, як мінімум, ушестеро перевищує кількість злочинних посягань, відомих правоохоронцям².

Одна з причин такої ситуації окреслюється на рівні керівництва країни: «Діяльність держави з протидії злочинності не має належного наукового забезпечення, нові технології та методики розробляються повільно та безсистемно, а наявні розробки впроваджуються недостатньо активно»³. І показово, що й самі науковці досить критично висловлюються з приводу своїх досліджень криміногенних процесів. Так, на думку В. О. Тулякова, якби не понад 130-річний період розвитку офіційної кримінології як науки, то можна було б стверджувати, що сучасна кримінологія знаходиться в стадії становлення, притому більшість понять і принципів не мають однозначної усталеної теоретичної інтерпретації й одноставного розуміння, бракує єдиної бази у визначенні предмета самої науки і, звичайно, перспектив подальшого її розвитку й досліджень⁴. На переконання В. М. Дрьоміна, зараз кримінологічні дослідження здебільшого тяжіють до приватних проблем, не пов'язаних із сутнісним аналізом поточних соціальних перетворень⁵. Тож вочевидь і до цього часу у вітчизняній кримінології іс-

¹ Єдиний звіт про кримінальні правопорушення за січень - грудень 2019 року. К.: Генеральна прокуратура України, 2019. [ел. ресурс : https://www.gp.gov.ua/ua/stat_n_st?_m=fslib&_t=fsfile&_c=download&file_id=208205]

² Оболенцев В. Ф. Латентна злочинність: проблеми теорії та практики попередження: монографія. Харків : Вид. СПД ФО Вапнярчук В. М., 2005. С. 60.

³ Про стан злочинності у державі та координацію діяльності органів державної влади у протидії злочинним проявам та корупції: Рішення Ради нац. безпеки та оборони України: введ. в дію Указом Президента від 27.10.2009 р. № 870/2009. *Офіційний вісник України*. 2009. № 83. Ст. 2809.

⁴ Туляков В. А. Кримінология современности. *Кримінологія в Україні та притидія злочинності*: зб. наук. ст. / за ред. М. П. Орзіха, В. Н. Дрьоміна. Одеса: Фенікс, 2008. С.73.

⁵ Дрёмин В. Н. Преступность как социальная практика: институциональная теория криминализации общества: монографія. Одесса: Юрид. лит., 2009. С. 10.

нує запит на нові теорії, які б по-новому окреслили предмет науки та забезпечили вирішення фундаментальних проблем правоохоронної практики.

Оскільки методологія є фундаментом для коректного й ефективного наукового пошуку⁶, у визначенні новітніх напрямків досліджень заходів запобігання злочинності маємо передусім звернутися до їх методологічних засад⁷. Згідно з методологією діалектичного матеріалізму (панівною у вітчизняній кримінології) всі наявні процеси характеризуються просторово-часовими трансформаціями матеріального, енергетичного й інформаційного стану⁸. Фізична картина Світу, що склалася, передбачає існування окремих об'єктів, які пов'язані між собою лише тоді, коли між ними має місце механічний взаємозв'язок чи взаємодія за допомогою поля. На принципі дискретності пояснюється й робота мозку. Втім, новітні наукові напрацювання дають підстави переглянути усталену точку зору. Як вказує І. Ю. Мікляєв, згаданому принципу дискретності протистоїть фізика мікросвіту, згідно з якою елементарні частки є не лише корпускулярними, але й хвильовими утвореннями. Частка, що має хвильові ознаки, втрачає властивість чіткої локальності: вона може існувати в усьому Всесвіті. Це дає підстави зробити припущення: «Ймовірно, в клітинах та молекулах мозку існують квантові процеси, які забезпечують дистанційні взаємодії різних систем мозку. Припустимо, що ці ж процеси можуть виявитися основою взаємодії мозку із зовнішнім світом і зокрема з мозком інших людей. Про те, що такі процеси реальні, свідчать дослідження, спрямовані на використання квантової механіки при аналізі роботи мозкових клітин та їх систем, у мозку людини розігруються й квантомеханічні процеси»⁹. Людина діє в певному фізичному світі, властивості якого, її глибинна струк-

⁶ Зелінський А. Ф. Методика кримінологічних досліджень. К. : НМК ВО, 1992. С. 4.

⁷ Оболенцев В.Ф. Методологічні засади кримінології. *Проблеми законності*. 2011. Вип. 117. С. 106-113. <https://cyberleninka.ru/article/n/metodologicheskie-osnovy-kriminologii/viewer>

⁸ Методы исследований и организация экспериментов / под ред. проф. К. П. Власова. Х. : Гуманитарный Центр, 2002. С. 11.

⁹ Мікляєв І. Ю. Квазиоптика життя. Харків : Основа, 1993. С. 183.

тура не можуть не впливати на форми його психічної активності, зокрема на процеси сприйняття. Можливо, Всесвіт – гігантська голографічна і квантово-механічна система. Тоді психіка, яка регулює поведінку людини і тварин, повинна містити в собі елементи голографії, що має квантово-волнову природу¹. Якщо прийняти цю точку зору, то інформаційні записи на відповідних молекулах у нервових клітинах доцільно розглядати як сукупність голограм².

Можно погодитися з І. Ю. Микляєвим, що запропонована квантово-волнова гіпотеза має глибокий загальнонауковий сенс, оскільки в ній на конкретному науковому рівні по-особливому вирішується питання про адекватність психічного відображення об'єктів під час розумової діяльності. Отже, якщо ця теорія отримає подальше підтвердження і визнання, то, безумовно, важливі постулати кримінології (щодо свободи волі та причин злочинної поведінки) будуть переглянуті.

Універсальність теорії матеріалізму ставлять під сумнів й інші досягнення фундаментальних природознавчих наук. Відомий філософ А. Г. Спіркін вказує, що наша сутність у самій загальній формі дійсно припускає три рівні: матеріальне буття поза нами, світ психіки як суб'єктивне буття, і, можливо, світ об'єктивного духу, тобто надособистісної свідомості, хоча, можливо, і цим не обмежується³. Наукові дослідження надають факти, які підтверджують існування Надрозуму і, відповідно, ставлять під сумнів тези матеріалізму. Достатньо категорично з цього приводу висловлюються навіть науковці зі світовим ім'ям, відкрито обгрунтовуючи існування Творця, який створив Світ і встановив закони природи. Ось, зокрема, думка лауреата Нобелівської премії Арно Пензіаса, який відкрив (разом з Робертом Вільсоном) реліктове випромінювання – найважливіше підтвердження теорії Великого вибуху: «Найкращі дані, якими ми володіємо, – точно ті, які б я напророкував, спираючись на джерела лише П'ятикнижжя Моїсея, Псалтирь та Біблію в цілому»⁴. Інший но-

¹ Микляев И. Ю. Квазиоптика жизни. Харьков : Основа, 1993. С. 183.

² Микляев И. Ю. Квазиоптика жизни. Харьков : Основа, 1993. С. 186.

³ Спиркин А. Г. Философия: моногр. М. : Гардарики, 1999. С.255.

⁴ Цит. за: Коллинз Ф. Доказательства Бога: Аргументы учёного: моногр. М. : Альпина нон-фикшн, 2008. 216 с.

белівський лауреат – Френсіс Коллінз, проаналізувавши фундаментальні природні засади, на яких функціонує людський і природний світ, теж вбачає, що за ними стоїть воля Творця. Аргументи вченого логічно торкаються всіх основних подій світотворення. Стосовно Великого вибуху він зазначає: «Нав'язуючи нам висновок про те, що Всесвіт мав певний початок, Великий вибух буквально кричить про надприродне пояснення. Незрозуміло, як природа змогла сама себе створити. Для цього необхідна сила, що знаходиться за межами часу та простору»¹. Аргументи на користь такого твердження є зрозумілими для всіх, хто має загальні знання з фізики та хімії.

1. У перші моменти після Великого вибуху створилися приблизно в однаковій кількості матерія та антиматерія. За одну мілісекунду Всесвіт охолонув до такого ступеня, що стала можливою «конденсація» кварків. Коли кварк стикався з антикварком, – а при величезній щільності це повинно було наставати дуже швидко, – відбувалася їх взаємна анігіляція з виділенням енергії у вигляді фотонів. Але симетрія між матерією та антиматерією не була повною: приблизно на мільярд пар кварківантикварків приходився один зайвий кварк. Саме ця крихітна доля первинного потенціалу складає масу того Всесвіту, яку ми знаємо. Звідки взялася ця асиметрія? Її відсутність уявляється більш «природною». Однак при повній симетрії між матерією та антиматерією Всесвіт швидко б перейшов у справжнє випромінювання, а люди, планети, зірки та галактики так ніколи б і не з'явилися.

2. Характер розширення Всесвіту після Великого вибуху критичним чином залежав від його повної маси та енергії, а також від значення гравітаційної постійної. Неймовірно точна узгодженість цих фізичних величин дивує багатьох експертів. Якщо б через секунду після Великого вибуху швидкість розширення виявилася хоча б на одну сто-тисяча мільйонну (1/100 000 000 000 000) менше, то відбулося б повторне стиснення Всесвіту, і він ніколи б не досяг свого сучасного стану. З іншого боку, якщо б швидкість розширення лише на мільйонну долю була вище, зірки та планети не змогли б сформуватися.

¹ Коллинз Ф. Доказательства Бога: Аргументы учёного: моногр. М. : Альпина нон-фикшн, 2008. С. 58.

3. Усе це відноситься й до формування відносно важких елементів. Якщо сильна взаємодія, що утримує разом протони та нейтрони, була хоча б трохи слабкішою, створювалися б тільки атоми водню. А якщо вона була б трохи сильніше, на гелій на ранній стадії перетворилося б не 25 % водню, як це відбулося у дійсності, а весь водень, і зірки не загорілися б, адже не змогла б початися термоядерна реакція. Крім того, величина сильної взаємодії дуже точно «підібрана» для вуглецю – одного з найважливіших елементів для життя на Землі. При її трохи більшому значенні увесь вуглець перетворився б на кисень¹.

Стосовно фундаментальних засад розвитку живих істот Френсіс Коллінз вказує: «Взагалі нараховується п'ятнадцять фізичних констант, значення яких сучасні теорії не в змозі передбачити. Шанси на те, щоб півтора десятки констант випадково набули винятково однозначних значень, необхідних для виникнення стабільного Всесвіту зі складними формами життя, майже нульові. Тож факт нашого існування є неймовірним. І початок Всесвіту повинен бути саме таким, і саме діями Бога, який зажадав створити таких живих істот, як ми»². І далі: «Вчення про еволюцію може – і повинно бути – істинним. Але хіба еволюція не має автора?»³. Усі наведені факти можна узагальнити таким твердженням науковця: «Нова фізика та нова космологія виконують свою обіцянку пояснити виникнення всіх фізичних систем у Всесвіті автоматично, виключно за рахунок природних процесів. Тим не менш, хоча й наука у змозі пояснити світ, ще треба дати пояснення самої науки. Закони, що забезпечують спонтанне виникнення самого Всесвіту, ймовірно, самі породжені якимось розумним планом. Але якщо фізика є продуктом цього плану, то у Всесвіті повинна бути кінцева мета, і вся сукупність даних сучасної фізики переконливо вказує на те, що ця мета включає й існування

¹ Коллінз Ф. Доказательства Бога: Аргументы учёного: моногр. М. : Альпина нон-фикшн, 2008. С. 61-62.

² Коллінз Ф. Доказательства Бога: Аргументы учёного: моногр. М. : Альпина нон-фикшн, 2008. С. 62-63.

³ Коллінз Ф. Доказательства Бога: Аргументы учёного: моногр. М. : Альпина нон-фикшн, 2008. С. 87.

людини»¹. Вочевидь наведені факти не можна не враховувати, адже теза про існування Надрозуму принципова для кримінології у відповіді на питання про свободу волі людини при вчиненні злочину. А це, вочевидь, є фундаментом для розуміння явища злочинності й заходів її попередження.

Відповідно до наведеного свою точку зору можемо окреслити таким чином. Як відомо, ustalена методологія матеріалізму встановлює пріоритет матеріального перед ідеальним. Тобто розуміється, що основою буття є матеріальний світ, відображення якого ідеями у свідомості людей є похідними й другорядними. Відповідно, сучасна вітчизняна кримінологія на матеріалістичних засадах стверджує про самостійність вибору злочинної поведінки, але ж на підставі суб'єктивного сприйняття людиною конкретної життєвої ситуації. А узагальнення таких фактів у цілому визначає похідний характер злочинності відносно негативних процесів (протиріч) у суспільстві. Не дивно, що згідно з такою теорією пропонуються і відповідні заходи запобігання злочинних проявів: і на загальному, і на індивідуальному рівнях – усунення негативних провокуючих соціальних факторів. Але, якщо на підставі наведених та інших фактів прийняти існування Надрозуму, то основні засади кримінології повинні викладатися зовсім інакше. Зокрема, свобода волі людини при вчиненні злочину вже не буде аксіомою. В усякому разі, вочевидь вона повинна співвідноситися з волею Творця. Як? На матеріалістичних засадах дати відповідь на це питання важко, скоріше – неможливо.

Звертає на себе увагу й така важлива обставина. Як відомо, головним «знаряддям» теорії матеріалізму в поясненні світу є природні закони. Ними зокрема визначається розумова діяльність людини при сприйнятті та аналізі зовнішніх чинників, що разом обумовлюють вибір варіанту поведінки. Тому не важко побачити, що над суб'єктивним «причинно-наслідковим» аспектом такого вибору знаходяться об'єктивні закони природи – ті, за якими функціонує психіка, та ті, що враховуються людиною при прийнятті рішень. Але ж хіба не мають ці закони свого Автора?

¹ Коллінз Ф. Доказательства Бога: Аргументы учёного: моногр. М. : Альпина нон-фикшн, 2008. С. 130.

Втім ми вважаємо, що до цього часу саме матеріалізм виступає ґрунтовною базою наук кримінально-правового циклу не тільки з причин «інертності» суспільних поглядів. Справа в тому, що світосприйняття, як на науковому, так і побутовому рівнях базується на певних фактах. Маючи об'єктивні межі своїх знань, наука може щось стверджувати, використовуючи лише факти в межах кордонів своєї обізнаності. І у цьому сенсі методологія матеріалізму є конструктивною для сучасних досліджень, а вітчизняні теорії кримінального права та криминології будуються саме на цих засадах. Втім треба пам'ятати, що непорушних теорій не буває. Показово, що за свою історію людство вже використовувало декілька фундаментальних теорій світорозуміння, які заступали одна одну: теорія геоцентризму, геліоцентризму, механістична теорія Ньютона, позитивістська теорія, атомарна теорія побудови світу, теорія відносності Енштейна та інші.

У цілому ж питання методології – це аксіоматичні засади світосприйняття, що лежать за межами наших знань. Остаточоно вони не можуть ні обґрунтуватися, ні спростовуватися. І ми вимушені використовувати наші теорії значною мірою спираючись на віру в них. Проте, кожен новий факт, що стає відомим науковцям буде або підтверджувати, або спростовувати нашу визначеність відносно базових засад сучасної методології.

Для вирішення ж завдань, які охоплюються предметом криминології для нас перспективним вбачається потенціал системного підходу¹. Ми погоджуємося з точкою зору В. І. Шакуна про перспективність для криминологічної науки, зокрема, синергетики, тобто міждисциплінарного поля досліджень систем, що самоорганізуються. У межах цієї парадигми за умови втілення нових методів дослідження й відповідного понятійного апарату треба розраховувати на появу нових теорій, що пояснюють злочинність². Дійсно, як вказує В. М. Дрьомін, і злочинність, і система протидії їй

¹ Оболенцев В.Ф. Перспективи використання системного підходу у криминологічних дослідженнях. *Проблеми законності*. 2013. Вип. 123. С. 130-138; Оболенцев В.Ф. Теоретичний, методичний і практичний аспект використання системного методу у криминології. *Проблеми законності*. 2014. Вип. 127. С. 152-160.

² Шакун В. І. Онтологічний вимір у криминології. *Право України*. 2010. № 7. С. 142.

– це елементи соціальної самоорганізації (саморегуляції) суспільства, яка може (й повинна бути) предметом дослідження на соціально-філософському рівні¹. Тож нам вбачається конструктивним вивчення явища злочинності на базі загальної теорії систем. Перспективність згаданого варіанту обґрунтовується тим, що тут вивчаються формальні взаємозв'язки між різними елементами явищ, а також характер їх змін під зовнішнім і взаємним впливом. Факти пояснюються взаємодією компонентів систем, а не суто формальними результатами дослідження змісту фізичних, біологічних, соціальних чи теоретичних процесів.

Можна навести значну кількість прикладів, які підтверджують точку зору А. П. Закалюка про перспективність системного підходу в криминології щодо аналізу злочинності, її причин та умов, особи злочинця, практики запобігання злочинним проявам². Цей автор, зокрема, обґрунтував особистість злочинця як системне утворення, де елементи пов'язані між собою взаємозалежністю і взаємодією³. Системні властивості злочинності розкриті у роботах І. К. Туркевич⁴, А. Ф. Зелінського⁵, О. Г. Фролової⁶ та ін.). В. О. Туляков, застосовуючи системний підхід, окреслив новий рівень у розумінні співвідношення віктимності і злочинності⁷. Залишивши осторонь усталені погляди попередників, які тривалий

¹ Дрёмин В. Н. Преступность как социальная практика: институциональная теория криминализации общества: моногр. Одесса: Юрид. лит., 2009. С. 11.

² Закалюк А. П. Курс сучасної української криминології: теорія і практика. 3 - х кн. Кн. 1: Теоретичні засади та історія української криминологічної науки. К.: Вид. дім «Ін Юре», 2007. С.104.

³ Закалюк А. П. Курс сучасної української криминології: теорія і практика. У 3 - х кн. Кн. 1: Теоретичні засади та історія української криминологічної науки. К.: Вид. дім «Ін Юре», 2007. С.257.

⁴ Туркевич І. К. До проблеми про місце криминології в системі наук / І. К. Туркевич. *Вісн. Акад. адвокатури України*. 2005. Вип. 3. С. 50-55.

⁵ Зелінський А. Ф. Криминологія: учеб. пособ. Харьков: Прапор, 1996. С.20.

⁶ Фролова О. Г. Злочинність і система кримінальних покарань (соціальні, правові та криминологічні проблеми й шляхи їх вирішення за допомогою логіко-математичних методів): навч. посіб. К.: АртЕк, 1997. С.11,12.

⁷ Туляков В. О. Віктимологія (соціальні та криминологічні проблеми): моногр. Одеса: Юрид. літ., 2000. С. 256

час розкривали цю проблему на рівні «злочинець — жертва», він обґрунтував взаємодію віктимності і злочинності як однорівневих явищ у механізмі системи соціуму¹. Вітчизняні науковці на засадах системного методу досліджують і механізми протидії злочинності. Саме так О. Г. Фролова у роботі «Злочинність і система кримінальних покарань» розкрила системність заходів запобігання злочинам². Рухаючись у цьому напрямку, С. Ю. Лукашевич розглянув кримінологічну політику як самовпорядковане й саморегульоване утворення, що перебуває у стані постійного обміну з іншими напрямками діяльності держави, із суб'єктами й об'єктами соціальної взаємодії³. Значущою у аспекті аналізу системних властивостей злочинності є дисертаційна робота О. Є. Манохи «Системний аналіз в кримінології»⁴, в якій він виклав результати свого дослідження кількісно-якісних показників злочинності в Україні за період 1972 – 1995 рр. та продемонстрував системність зовнішніх і внутрішніх зв'язків цього явища.

Перспективність використання системного методу у кримінології підтверджується й дослідженнями закордонних фахівців. Так, А. І. Долгова підкреслила, що це явище є системою взаємопов'язаних елементів з якісними характеристиками, не властивими окремим злочинним діянням. Злочинність – це специфічна підсистема більш загальної системи – суспільства в цілому. Її конкретні елементи (підструктури) знаходяться між собою у взаємозв'язку й задають нові якісні характеристики для всього явища, відмінні від

¹ Туляков В. О. Віктимологія (соціальні та кримінологічні проблеми): моногр. О.: Юрид. літ., 2000. С.257.

² Фролова О. Г. Злочинність і система кримінальних покарань (соціальні, правові та кримінологічні проблеми й шляхи їх вирішення за допомогою логіко-математичних методів): навч. посіб. К.: АртЕк, 1997. С.12.

³ 13. Лукашевич С. Ю. Методологічні проблеми підвищення якості діяльності держави з протидії злочинності. *Теоретичні основи забезпечення якості кримінального законодавства та правозастосовчої діяльності у сфері боротьби зі злочинністю в Україні*: матер. наук. конф. 15 травня 2009 р./ за ред. В. І. Борисова. Х.: Право, 2009. С. 135.

⁴ Маноха О. Є. Системний аналіз в кримінології: автореф. дис. ... канд. юрид. наук. К., 1996. 22 с.

властивостей окремих елементів (злочинних діянь)¹. Злочинність як система має свою історичну логіку розвитку, може адаптуватися до змін суспільства і навіть пристосовувати його для свого виживання й розвитку². Згідно із системним підходом на засадах модульної теорії соціуму А. О. Давидова й О. М. Чуракова³ російський учений Д. О. Лі проаналізував соціум злочинців і встановив його структурні закономірності⁴. Показово, що практичний прогноз науковця на 1996 р. щодо числа засуджених у Російській Федерації мав мінімальну похибку від фактичних даних – 1,6947 %⁵.

Конструктивний потенціал системного підходу, на наш погляд, виплаває з його фундаментальної сутності. Головною тезою цієї сфери знань людства оточуюча нас реальність розуміється як ієрархія природних та штучних систем, де системність вважається формою існування матерії, а простір, час, рух, структурованість – її приватними аспектами^{6 7 8}. Дослідницький інструментарій цієї

¹ Долгова А. И. Криминология: учебник. М.: Норма, 2001. С. 45.

² Долгова А. И. Криминология: учебник. М.: Норма, 2001. С. 44.

³ Давыдов А. А., Чраков А.Н. Модульный анализ и моделирование социума: моногр. М.: ИС РАН, 2000. 120 с.

⁴ Ли Д. А. Преступность как социальное явление: моногр. М.: Информиздат. агент. «Русский мир», 1997. С. 51-53.

⁵ 12. Ли Д. А. Преступность как социальное явление: моногр. М.: Информиздат. Агент. «Русский мир», 1997. С. 159.

⁶ Лямец В. І., Тевяшев А. Д. Системний аналіз. Вступний курс. 2-ге вид., переробл. та доповн. Харків: ХНУРЕ, 2004. С.17.

⁷ У межах Ноосфери (еволюційному стані біосфери, де свідомою діяльністю людини стає вирішальним фактором її розвитку) наочно проявляється і системність людського мислення у виді ієрархічної системи взаємопов'язаних моделей оточуючого Світу. (Лямец В. І., Тевяшев А. Д. Системний аналіз. Вступний курс. 2-ге вид., переробл. та доповн. Харків: ХНУРЕ, 2004. С.12.).

⁸ Гармонійне та безпечне існування соціуму передбачає узгодженість свідомої діяльності людей з системністю оточуючої реальності. Вважається, що таке проявляється у двох напрямках. По-перше, це практика пізнання, де відбувається зближення моделей з реальністю. По-друге, це практика перетворення Світу з метою наближення реальності до моделей. (Лямец В. І., Тевяшев А. Д. Системний аналіз. Вступний курс. 2-ге вид., переробл. та доповн. Харків: ХНУРЕ, 2004. С.12.).

концепції розробляється наукою про системи – системологією, предметом якої є дослідження та формалізація системних властивостей конкретних об'єктів. Основною ж метою такої роботи є побудова узагальнюючої моделі взаємодії досліджуваного об'єкта з оточуючим середовищем у конкретній ситуації та розробка рекомендацій для досягнення цим об'єктом певної мети^{1 2}. Доцільність цього пошуку є очевидною, оскільки таким чином, підвищується ефективність адаптації людини до мінливих умов зовнішнього середовища³.

Серед інших методик що розроблені у системології задля дослідження системних властивостей конкретних об'єктів однією з найбільш витребуваних обґрунтовано вважається методика системного аналізу.³ Ґрунтуючись на сучасних методах математичної аналітики та інформаційно-обчислювальних технологіях, вона дозволяє досліджувати навіть слабоструктуровані та слабоформалізовані об'єкти⁴.

Усталена послідовність системного аналізу будь-якого об'єкта (явища) передбачає:

1. Підготовчі процедури формального характеру:
 - 1.1. Визначення цілей досліджуваної системи.
 - 1.2. Формулювання проблеми.
 - 1.3. Визначення точки зору аналітика.
 - 1.4. З'ясування контексту розгляду проблеми.
 - 1.5. Встановлення кордонів системи.
 - 1.6. Визначення оточення системи.

¹ Лямець В. І., Тевяшев А. Д. Системний аналіз. Вступний курс. 2-ге вид., переробл. та доповн. Харків: ХНУРЕ, 2004. С.15.

² Відповідно до цього об'єктом розуміється частина світу (природного або штучного, матеріального або абстрактного), виділеного дослідником як єдине ціле для досягнення яких-небудь цілей дослідження або використання. (Лямець В. І., Тевяшев А. Д. Системний аналіз. Вступний курс. 2-ге вид., переробл. та доповн. Харків: ХНУРЕ, 2004. С. 20.)

³ Лямець В. І., Тевяшев А. Д. Системний аналіз. Вступний курс. 2-ге вид., переробл. та доповн. Харків: ХНУРЕ, 2004. С.15.

⁴ Лямець В. І., Тевяшев А. Д. Системний аналіз. Вступний курс. 2-ге вид., переробл. та доповн. Харків: ХНУРЕ, 2004. С.16.

- 1.7. Встановлення мети системного аналізу.
- 1.8. Визначення завдання системного аналізу.

2. Збір та опрацювання інформації про систему.

- 2.1. Збір початкової описової інформації.
- 2.2. Викладення інформації про систему на вербальному (текстовому) рівні.
 - 2.2.1. Історичний аналіз.
 - 2.2.1.1. Генетичний аспект.
 - 2.2.1.2. Прогностичний аспект.
 - 2.2.2. Предметний (морфологічний) аналіз.
 - 2.2.2.1. Субстрактний аналіз.
 - 2.2.2.2. Структурний аналіз.
 - 2.2.2.2.1. Виявлення закономірностей зв'язків елементів системи.
 - 2.2.2.2.2. Виявлення складності системи (координатійні та субкоординатійні зв'язки).
 - 2.2.3. Функціональний аналіз.
 - 2.2.3.1. Розкриття внутрішнього функціонування.
 - 2.2.3.2. Розкриття зовнішнього функціонування.
 - 2.2.3.2.1. Адаптивна активність.
 - 2.2.3.2.2. Адаптуюча активність.
 - 2.2.4. Інформаційний опис системи¹.
 - 2.2.4.1. Властивості інформації системи.
 - 2.2.4.2. Інформаційні потоки системи.
 - 2.2.4.3. Інформаційні процеси у системі.

Класифікаційні характеристики системи.

У подальшому на підставі даних вербального опису системи здійснюється побудова моделі системи.

Ми вбачаємо суттєвий евристичний потенціал системного аналізу для юриспруденції у цілому. Зокрема, наші напрацювання за цією методикою відносно запобігання злочинності наведені у наступних розділах роботи.

¹ Лямець В. І., Тевяшев А. Д. Системний аналіз. Вступний курс. 2-ге вид., переробл. та доповн. Харків: ХНУРЕ, 2004. С. 24, 26.

2. Підготовчі процедури формального характеру¹.

2.1. Визначення цілей, призначення та функцій системи запобігання злочинності.

На засадах сучасного рівня системотехніки вважається, що будь-яка система, має певну об'єктивну ціль існування або створена для певної суб'єктивної цілі (декількох цілей)². Мета системних об'єктів обґрунтовуються бажанням віддалитися від ситуації, що не задовольняє творців системи та досягти потрібного стану речей у майбутньому. Як вказують фахівці «... цілі є ніби антиподом проблеми. При формулюванні проблеми ми говоримо про те, що нам не подобається. ... Формулюючи цілі, ми можемо сказати, що ми хочемо, тобто вказати напрямком, за яким треба віддалятися від ситуації, яка нас не влаштовує³.» Меті системи відповідає її структура, склад і процеси взаємодії окремих частин, тоді як їх невідповідність меті/призначенню системи, породжує проблему і відповідне завдання системного аналізу.

Визначення мети дозволяє :

- орієнтувати елементи системи в особистому, соціальному й економічному просторі;
- мобілізувати та ефективно використовувати ресурси системи;
- здійснювати контроль за функціонуванням системи;
- підвищити ступінь обґрунтованості оцінки результатів діяльності⁴.

Визначення мети існування системи в системному аналізі є обов'язковим. Основними якісними вимогами щодо мети системи вважаються: 1) обґрунтованість; 2) визначеність; 3) досяжність;

¹ Оболенцев В.Ф. Базові засади системного аналізу запобігання злочинності в Україні. Проблеми законності. 2015. Вип. 130. С. 155-162.

² У випадку, коли система має декілька цілей, вони утворюють ієрархію, в якій є цілі головні та другорядні.

³ Аршинова О.І., Шевченко А.В. Системний аналіз: навч. посібник. К.: НАУ, 2008. С. 62.

⁴ Аршинова О.І., Шевченко А.В. Системний аналіз: навч. посібник. К.: НАУ, 2008. С.61-62.

4) можливість визначення ступеня досягнення цілі; 5) орієнтація у часі¹.

Відповідно, *метою* системи прийнято вважати 1) певний (завданий ззовні або встановлений самою системою) найбільш бажаний кінцевий стан;² 2) реалізацію необхідного порядку зміни станів (потрібний рух); 3) забезпечення потрібного напрямку руху системи без конкретизації кінцевого стану системи^{3 4}.

Є особливості визначення мети для систем природних та систем штучного походження.

Штучні системи – це системи, створені людьми для досягнення певної мети⁵.

Природні системи – це системи, створені самою природою. Вони існують у природі незалежно від свідомості людини та від її діяльності.

Існують змішані системи – системи природного походження, які або перетворені людиною для задоволення певних потреб, або ж створені людиною, в яких значною мірою використовуються елементи природних систем (наприклад, заповідник, канал, парк культури, штучний супутник землі тощо).

¹ Аршинова О.І., Шевченко А.В. Системний аналіз: навч. посібник. К.: НАУ, 2008. С.62.

² Методы исследований и организация экспериментов / под ред. К. П. Власова. Харьков: Гуманитарный Центр, 2002. С.85; Лямець В. І., Тевяшев А. Д. Системний аналіз. Вступний курс. 2-ге вид., переробл. та доповн. Харків: ХНУРЕ, 2004. С. 50.

³ Лямець В. І., Тевяшев А. Д. Системний аналіз. Вступний курс. 2-ге вид., переробл. та доповн. Харків: ХНУРЕ, 2004. С. 50; Сорока К. О. Основи теорії систем і системного аналізу: навч. посібник. 2-ге вид. Харків: ФОП Тимченко, 2005. С.28-29.

⁴ У науці визнається існування систем із невідомою нам метою або призначенням. І це не дивно, адже наші знання оточуючої дійсності є обмеженими.

⁵ Штучною називають систему, яка має кінцеву мету свого функціонування (існування) та генетичний опис, тобто план, за яким побудована її структура. Ознакою штучної системи є те, що її генетичний опис породжує атрибутивний опис (створюючи її частини, ми знаємо, навіщо потрібна кожна з них). (Лямець В. І., Тевяшев А. Д. Системний аналіз. Вступний курс. 2-ге вид., переробл. та доповн. Харків: ХНУРЕ, 2004. С. 36.).

Штучні системи завжди мають суб'єктивні цілі, тобто цілі, поставлені суб'єктом який створив систему – образи бажаного майбутнього (стану системи або результатів її функціонування)¹. Наприклад, транспортні засоби створені для перевезення людей і вантажів.

Природні системи мають об'єктивні цілі. Об'єктивні цілі – це стан ідеального майбутнього, до якого прагне система в своєму життєвому циклі. Як правило, таким майбутнім є продовження роду, зростання, розвиток системи².

Для змішаних систем існують об'єктивні й суб'єктивні цілі. На верхньому рівні, як правило, – це суб'єктивні цілі, на нижньому – об'єктивні³.

З урахування цього мету запобігання злочинності як штучної системи можна окреслити наступним чином: відсутність кримінально караних порушень існуючих суспільних відносин, збереження останніх.

Підставою для такого твердження є норми права. Зокрема, згідно з ч. 2 ст. 3 Конституції України «Права і свободи людини та їх гарантії визначають зміст і спрямованість діяльності держави. Утвердження і забезпечення прав і свобод людини є головним обов'язком держави»⁴. І запобігання кримінальних правопорушень забезпечує можливість реалізації прав громадян.

¹ Сорока К. О. Основи теорії систем і системного аналізу: навч. посібник. 2-ге вид. Харків: ФОП Тимченко, 2005. Лямець В. І., Тевяшев А. Д. Системний аналіз. Вступний курс. 2-ге вид., переробл. та доповн. Харків: ХНУРЕ, 2004. С.С.28-29. Лямець В. І., Тевяшев А. Д. Системний аналіз. Вступний курс. 2-ге вид., переробл. та доповн. Харків: ХНУРЕ, 2004. С. 38.

² Сорока К. О. Основи теорії систем і системного аналізу: навч. посібник. 2-ге вид. Харків: ФОП Тимченко, 2005. С.28-29. Також: Лямець В. І., Тевяшев А. Д. Системний аналіз. Вступний курс. 2-ге вид., переробл. та доповн. Харків: ХНУРЕ, 2004. С. 38.

³ Сорока К. О. Основи теорії систем і системного аналізу: навч. посібник. 2-ге вид. Харків: ФОП Тимченко, 2005. С.28-29. Також: Лямець В. І., Тевяшев А. Д. Системний аналіз. Вступний курс. 2-ге вид., переробл. та доповн. Харків: ХНУРЕ, 2004. С. 38.

⁴ Конституція України: прийнята на п'ятій сесії Верховної Ради України 28 червня 1996 р. Відомості Верховної Ради України. 1996. № 30. Ст. 141. Зміст цієї норми конкретизується в нормативних актах, що регулюють діяльність окремих суб'єктів запобігання злочинності.

Призначення системи запобігання злочинності. Системи досліджуються з метою виявлення «точок впливу» (управління), в яких функції, параметри та структура системи можуть бути змінені задля її призначення¹.

Призначенням системи вважається її *декларована* здатність виконати функції, що забезпечують досягнення мети². Наприклад, призначення побутового холодильника – забезпечити необхідний діапазон низьких температур у холодильній камері, а мета його створення та використання – збільшення терміну зберігання продуктів, які швидко псуються³.

З урахуванням вказаного призначення системи запобігання злочинності можна окреслити таким чином – утримання населення від порушення правомірних суспільних відносин, перешкоджання потенційній або розпочатій злочинній діяльності⁴.

¹ Лямець В. І., Тевяшев А. Д. Системний аналіз. Вступний курс. 2-ге вид., переробл. та доповн. Харків: ХНУРЕ, 2004. С.25.

² Лямець В. І., Тевяшев А. Д. Системний аналіз. Вступний курс. 2-ге вид., переробл. та доповн. Харків: ХНУРЕ, 2004. С. 27.

³ Розрізняють заплановане та можливе призначення системи. Заплановане – призначення, заради якого створюється система. Можливе – призначення, яке система може реалізовувати, маючи закладений в ній склад елементів із відповідними властивостями та структурою. Наприклад, авіадвигун можна використовувати як генератор шуму для відлякування птахів біля аеродромів. (Про можливі призначення системи див.: Лямець В. І., Тевяшев А. Д. Системний аналіз. Вступний курс. 2-ге вид., переробл. та доповн. Харків: ХНУРЕ, 2004. С. 26.). Можливі призначення системи можуть проявлятися, коли система опинилася в незапланованому середовищі, користувач системи пристосував її для досягнення інших цілей, користувач системи не знає істинного призначення системи і використовує її на власний розсуд, система після утилізації перейшла в інший життєвий цикл. Наприклад, на останньому етапі життєвого циклу авіадвигун можна використати як: засіб очищення аеродрому від снігу і льоду; сировину для металургійної промисловості. (Лямець В. І., Тевяшев А. Д. Системний аналіз. Вступний курс. 2-ге вид., переробл. та доповн. Харків: ХНУРЕ, 2004. С. 26.)

⁴ Варіант – декриміналізація злочинів, зменшення кількості охоронюваних об'єктів, смертна кара (відсутність рецидиву).

Підґрунтям при встановленні призначення системи є точка зору користувача, що базується на соціокультурних цінностях¹. Також враховується, що оскільки система суттєво залежить від свого середовища тож треба розглядати їх разом і узгоджувати здійсненість чи бажаність призначення у сенсі вирішення певної проблеми².

Функції системи запобігання злочинності. Функція – це зовнішній прояв властивостей об'єкта в існуючій системі відносин³. У системному аналізі функцію об'єкта ототожнюють із: здатністю до дії; впливом; задоволенням потреб; роллю; обов'язками. Фактично мова йде про перетворення призначення системи на дії. Ці дії можуть бути названі подіями, які реалізують призначення⁴. Наприклад, головна функція автомобіля – перевозити вантаж, а його двигуна – крутити колеса⁵.

¹ Лямець В. І., Тевяшев А. Д. Системний аналіз. Вступний курс. 2-ге вид., переробл. та доповн. Харків: ХНУРЕ, 2004. С. 27.

² Система може бути недосконалою з точки зору досягнення мети, однак вона може добре гармоніювати з середовищем. І навпаки, система з чітким та ясним призначенням, погано узгоджена з середовищем, буде функціонувати незадовільно. Відповідно, проблеми функціонування системи можна розглядати або як відхилення у функціонуванні самої системи, або недоліки у взаємодії системи з середовищем. Це породжує проблему і відповідне завдання системного аналізу. Формулювання призначення системи обов'язково перевіряється для того, щоб переконатися в її здійсненості або бажаності у сенсі рішення поставленої проблеми. (Лямець В. І., Тевяшев А. Д. Системний аналіз. Вступний курс. 2-ге вид., переробл. та доповн. Харків: ХНУРЕ, 2004. С.27-28.)

³ Лямець В. І., Тевяшев А. Д. Системний аналіз. Вступний курс. 2-ге вид., переробл. та доповн. Харків: ХНУРЕ, 2004. С. 28.

⁴ Функції двох і більше компонент системи можуть взаємодіяти між собою. Ця взаємодія відбувається за допомогою функціонального взаємозв'язку. *Функціональний зв'язок* установлює взаємообумовленість функцій одного об'єкта від реалізації функцій іншого. По-іншому можна сказати, що функціональний взаємозв'язок показує, які дані мають бути створені однією функцією задля того, щоб могла бути реалізована інша. Одна й та ж функція може реалізовуватися різними шляхами. (Лямець В. І., Тевяшев А. Д. Системний аналіз. Вступний курс. 2-ге вид., переробл. та доповн. Харків: ХНУРЕ, 2004. С. 29.)

⁵ Лямець В. І., Тевяшев А. Д. Системний аналіз. Вступний курс. 2-ге вид., переробл. та доповн. Харків: ХНУРЕ, 2004. С. 29.

Функції системи виконуються за наявності (шляхом) потоків енергії, матерії та інформації.

Для системи запобігання злочинності функціями можна вважати способи утримання населення від злочинних дій та припинення розпочатих злочинних посягань¹. Фактично це спеціально-кримінологічні та індивідуальні заходи запобігання злочинності².

2.2. Формулювання проблеми.

Проблемою зазвичай прийнято вважати неспівпадіння між бажаним та існуючим станом речей у системі. Мова йде про:

1) невідповідність цілям системи її структури, складу і процесів взаємодії окремих частин;

2) невідповідність функцій, параметрів і структури щодо призначення системи;

3) недоліки у взаємодії системи з середовищем.³

Вочевидь, кожен із вказаних варіантів може розглядатися як проблема існуючої системи запобігання злочинності. Проте робочим у нашому дослідженні ми обрали другий варіант визначення проблеми, окреслюючи її як невідповідність функцій⁴, параметрів та структури⁵ цієї системи щодо її призначення^{6 7}.

¹ Варіанти – кримінальні «розбірки», небезпечні природні події, що фактично за своїми результатами зумовлюють запобігання та припинення злочинів.

² Голіна В.В. Запобігання злочинності (теорія і практика): навч. посіб. Харків: Нац. юрид. акад. України, 2011. С.47.

³ Лямець В. І., Тевяшев А. Д. Системний аналіз. Вступний курс. 2-ге вид., переробл. та доповн. Харків: ХНУРЕ, 2004. С. 27-28.

⁴ Функціями системи запобігання злочинності ми визначили способи утримання населення від злочинних дій та припинення розпочатих злочинних посягань.

⁵ Буде розкрито далі.

⁶ Призначення системи запобігання злочинності – утримання населення від порушення правомірних суспільних відносин, перешкодження потенційній або розпочатій злочинній діяльності.

⁷ Інші варіанти проблеми мають стати предметом подальших системних аналізів.

Специфічним варіантом вирішення вказаної проблеми будемо вважати стан цієї системи, за якого вона при наявних структурних елементах виконувала б свої функції максимально ефективно відповідно до свого призначення і забезпечувала б досягнення мети свого створення¹.

2.3. Визначення точки зору щодо системного аналізу запобігання злочинності.

Вибір *точки зору* полягає в обранні такої особи, на переконання якої система розглядається максимально повно, з максимальною відповідністю щодо цілей аналізу.

Для системного аналізу в межах цієї роботи ми обираємо точку зору науковця, який зацікавлений у найповнішому встановленні відомостей про систему запобігання злочинності та у підвищенні її ефективності².

2.4. Контекст розгляду системи запобігання злочинності.

Контекст розгляду системи – це оточення, кордони і зовнішні умови, в яких розглядається система.

Контекстом розгляду системи запобігання злочинності будемо вважати сучасне українське суспільство. У системному аналізі будемо враховувати: 1) наявні матеріальні, інформаційні та фінансові ресурси суспільства в межах території країни; 2) наявне населення країни; 3) нормативне регулювання суспільних відносин та правопорушень; 4) наявні відомості про зареєстровану та латентну злочинність; 5) стан природного середовища в країні.

¹ Мета системи запобігання злочинності — відсутність кримінально-караних порушень існуючих суспільних відносин, збереження останніх.

² Як варіант — злочинця, який бажає очолити цю систему.

2.5. Визначення кордонів системи запобігання злочинності.

При формулюванні проблеми окреслюють кордони системи та її оточення (зовнішнє середовище).

Задля свого функціонування система обов'язково повинна бути відмежована від зовнішнього середовища кордонами системи.

Кордони системи – це:

1) лінія або поверхня в деякому просторі, що розділяє саму систему і навколишнє середовище (державний кордон, межа заповідника, межа території існування виду тваринного світу тощо);

2) межі, до яких поширюється керуюча інформація системи (межа дії супутникової навігаційної системи; кордони, у яких прослуховуються хвилі радіопередавача, та ін.).

Визначення межі системи щораз пов'язують із метою використання системи в метасистемі¹.

Кордони можуть бути: 1) матеріальними (озеро, море, держава); 2) віртуальними (уявними) – студентська група, виробничий колектив. З урахуванням цього віртуальними *кордонами системи запобігання злочинності* доцільно вважати віртуальне розмежування суб'єктів запобігання злочинності та охоронюваних суспільних відносин.

2.6. Визначення оточення системи запобігання злочинності.

Оточенням (зовнішнім середовищем) системи визнають сукупність об'єктів: 1) які впливають на систему, 2) на які впливає сама система, 3) є індеферентними для системи².

¹ Наприклад: при індивідуальному пошитті костюма як межа системи «людина» приймається поверхня її шкіряного покриву; при масовому пошитті костюмів – математичне очікування поверхні тіла середньостатистичної людини визначеної групи, що враховує ріст, масу і вік. (Лямець В. І., Тевяшев А. Д. Системний аналіз. Вступний курс. 2-ге вид., переробл. та доповн. Харків: ХНУРЕ, 2004. С. 83.)

² Маца К. А. Системы неорганические, органические, социальные: свойства и принципы организации: монография. Киев: Обрії, 2004. С. 44.

Виокремлює середовище для системи (або систему із середовища) дослідник, який обирає об'єкти, що включаються до системи, відмежовує від інших відповідно до певного набору цільових критеріїв¹.

При побудові моделі середовища з усієї множини об'єктів, що знаходяться поза межею системи, виділяють лише активно взаємодіючі із системою. Таку частину об'єктів називають актуальним середовищем².

Зовнішнім середовищем для системи запобігання злочинності є охоронювані суспільні відносини.

2.7. Визначення мети системного аналізу запобігання злочинності.

Як було вказано, основною метою системного аналізу є побудова узагальнюючої моделі взаємодії досліджуваного об'єкта з оточуючим середовищем у конкретній ситуації, на підставі якої розробляються рекомендації для вирішення існуючої проблеми^{3 4}.

У контексті означеної вище проблеми *метою системного аналізу системи запобігання злочинності* будемо розуміти побудову узагальнюючої змістовної моделі її взаємодії із суспільними відносинами (правомірними та злочинними) у сучасних умовах українського суспільства задля надання рекомендацій задля вирішення проблем та підвищення ефективності.

¹ Лямець В. І., Тевяшев А. Д. Системний аналіз. Вступний курс. 2-ге вид., переробл. та доповн. Харків: ХНУРЕ, 2004. С. 85.

² Лямець В. І., Тевяшев А. Д. Системний аналіз. Вступний курс. 2-ге вид., переробл. та доповн. Харків: ХНУРЕ, 2004. С. 85. Актуальне середовище поділяється на середовище прямого впливу і середовище непрямого впливу.

³ Лямець В. І., Тевяшев А. Д. Системний аналіз. Вступний курс. 2-ге вид., переробл. та доповн. Харків: ХНУРЕ, 2004. С.15.

⁴ Оболенцев В.Ф. Системний підхід у антикорупційному комплаєнсі. *Проблеми законності*. 2016. Вип. 134. С. 112-118. <https://cyberleninka.ru/article/n/sistemnyu-podhod-v-antikorrupsionnom-komplaense>

2.8. Визначення завдання системного аналізу запобігання злочинності.

Наявність проблеми у системі в кожному випадку породжує завдання (теоретичне або практичне), яке потребує свого вирішення з певною метою (кінцевим результатом, що є еквівалентом подолання проблеми)¹.

Завдання нашого системного аналізу системи запобігання злочинності – виявлення способів налаштування відповідності функцій, параметрів та структури цієї системи її призначенню.

Кінцевим результатом (еквівалентом) вирішення проблеми має стати вдосконалення системи запобігання злочинності в названих аспектах та зменшення кількості кримінальних правопорушень.

3. Збір та опрацювання інформації про систему запобігання злочинності.

3.1. Збір початкової описової інформації про систему запобігання злочинності.

Після формальних процедур (встановлення цілей системи, формулювання проблеми, визначення завдань та ін.) у системному аналізі збирається початкова описова інформація про систему.

Джерелами інформації про систему запобігання злочинності є нормативні акти, наукові дослідження фахівців і статистичний облік правоохоронних органів.

¹ Найбільш часто системний аналіз має завдання двох видів. Перша група завдань пов'язана з розробкою і створенням *нової системи*, мета функціонування якої полягає в тому, щоб тією чи іншою мірою вирішити існуючу проблему. Друга група завдань передбачає дослідження можливості вирішення проблеми за допомогою *існуючої системи*, адаптувати функції існуючої системи для досягнення нових цілей. При цьому, як правило, існуючу систему необхідно модернізувати, що потребує перепроєктування системи. (Лямець В. І., Тевяшев А. Д. Системний аналіз. Вступний курс. 2-ге вид., переробл. та доповн. Харків: ХНУРЕ, 2004. С. 94.).

3.2. Викладення інформації про систему запобігання злочинності на вербальному (текстовому) рівні.

Найбільш загальними формами опису системи на так званому вербальному рівні є:

- 1) історична (історичний аналіз);
- 2) предметна (морфологічний аналіз);
- 3) функціональна (функціональний аналіз)¹;
- 4) інформаційна (інформаційний аналіз)².

3.2.1. Історична форма опису системи запобігання злочинності (історичний аналіз).

Для вирішення будь-якої проблеми завжди треба знати і розуміти, як виникла система, як вона розвивалася, на якому етапі в ній виникла певна проблема. Відповіді на ці питання можна одержати, якщо дослідити систему з моменту виникнення до сучасного стану. Такий аналіз є історичною формою опису. Він включає до себе два види дослідження (опису): генетичне й прогностичне.

3.2.1.1. Генетичний аспект системи запобігання злочинності³.

При дослідженні генетичного аспекту вивчаються, по-перше, походження системи, по-друге, процеси її формування та розвитку до початку системного аналізу. Генетичний опис включає: 1) всі стани та етапи її життєвого циклу; 2) причини, що зумовили зміни в системі. Таким чином встановлюють: а) хто, коли і для чого створив дану систему; б) що було вихідним матеріалом чи обстановкою для її створення; в) як вона розвивалася. Часто цей

¹ Сорока К. О. Основи теорії систем і системного аналізу: навч. посібник. 2-ге вид. Харків: ФОП Тимченко, 2005. С.47.

² Лямець В. І., Тевяшев А. Д. Системний аналіз. Вступний курс. 2-ге вид., переробл. та доповн. Харків: ХНУРЕ, 2004. С.22; Сорока К.О. Основи теорії систем і системного аналізу: навч. посібник. 2-ге вид. Харків: ФОП Тимченко, 2005. С.47.

³ Оболенцев В.Ф. Генетичний та прогностичний аспекти запобігання злочинності та віктимізації. *Порівняльно-аналітичне право*. 2015. Вип. 4. С. 338-340.

аналіз дозволяє зрозуміти, у чому причина проблем системи на даний час¹.

Щодо походження української системи запобігання злочинності. Ретроспективний аналіз історії показує, що правоохоронна система України є правонаступницею правоохоронної системи СРСР з 1991 р. Нормативною базою її створення стали Декларація про державний суверенітет України², закони та інші профільні нормативні акти України.

Із приводу розвитку системи запобігання злочинності можемо сказати наступне. Змінювалося суспільство, зазнавало змін законодавство, а отже змінювалася і система запобігання злочинності. Є підстави виділити два історичні аспекти цих змін: змістовний і організаційний.

Змістовні перетворення були зумовлені розвитком суспільних відносин, науково-технічним прогресом, змінами у законодавстві.

Організаційні зміни проявлялися у трансформаціях правоохоронних відомств та вдосконаленням їх взаємодії з громадянським суспільством.

Проблемний стан вітчизняної системи запобігання злочинності окреслила Рада національної безпеки та оборони України у відомому рішенні 2009р.³ У документі було вказано, що злочинність в умовах поглиблення соціально-політичної та фінансово-економічної кризи в державі стала серйозною загрозою національній безпеці України. Масштаби криміналізації та корумпованості влади мали тенденцію до невпинного зростання, сягаючи критичної межі, за якою настає втрата важелів керування державою з боку легітимної влади, розпад державних інститутів та припинення демократичного розвитку держави. Критично високим став рівень

¹ Сорока К.О. Основи теорії систем і системного аналізу: навч. посібник. 2-ге вид. Харків: ФОП Тимченко, 2005. С.47-48.

² Декларація про державний суверенітет України: Декларація Верховної Ради УРСР від 16.07.1990р. № 55-ХІІ. *Відомості Верховної Ради УРСР*. 1990. № 31. Ст. 429.

³ Про стан злочинності у державі та координацію діяльності органів державної влади у протидії злочинним проявам та корупції: Рішення РНБО України від 11.09.2009 р. (введено в дію Указом Президента України від 27.10.09 р. №870/2009) *Офіційний вісник України*. 2009. № 83. Ст.2809.

насильницьких та корисливо-насильницьких злочинів, зросли показники вчинення таких особливо небезпечних злочинів, як убивство на замовлення, викрадення людей, бандитизм, розбій та грабїж. Одночасно протиправні схеми пронизали сферу господарської діяльності, правоохоронні органи та суди, а корупція охопила всі ланки органів державної влади та органів місцевого самоврядування. Значно ускладнила криміногенну ситуацію діяльність численних організованих груп та злочинних організацій з корупційними і транснаціональними зв'язками. Фактично йшлося про кризу як етап життєвого циклу вітчизняної системи запобігання злочинності.

3.2.1.2. Прогностичний аспект системи запобігання злочинності.

Прогностичний опис (дослідження, аналіз) розкриває перспективи майбутнього розвитку системи, можливі стани її життєвого циклу у подальшому. Фактично він спрямований на розуміння перспективних цілей, до яких прагне система. З урахуванням наведеного в подальшому аналізі окреслюється коло найбільш ефективних способів вирішення проблеми системи.

Маємо виділити декілька найбільш суттєвих тенденцій розвитку сучасної системи запобігання злочинності в Україні.

1. Система запобігання злочинності в Україні не забезпечує належну протидію криміналу країни. Об'єктивним підтвердженням цього є обсяги латентної злочинності, які мінімум у шість разів перевищують кількість зареєстрованих злочинів.

2. У системі запобігання злочинності поширені правопорушення правоохоронців, що спотворює її ідею та знижує ефективність.

3. З'являються нові сфери правоохоронної діяльності, що зумовлено формуванням раніше не відомих видів злочинності (кіберзлочинність).

3.2.2. Предметна форма опису системи запобігання злочинності (морфологічний аналіз).

Предметна форма опису системи реалізується у двох напрямках.

Перший – субстрактний аналіз, тобто встановлення обсягів елементів системи.

Другий – структурний аналіз, тобто встановлення відношень (зв'язків) між елементами системи¹.

3.2.2.1. Субстрактний аналіз системи запобігання злочинності.

Субстрактний аналіз виконують, щоб зрозуміти, яка загальна будова системи, з яких частин вона складається, потрібність кожного її елемента. При цьому, як правило, виходять із того, що усі частини, по-перше, мають утворювати єдину систему; по-друге, вони мають бути необхідними і достатніми для її існування².

¹ Цей варіант опису системи іноді називають “морфологічним описуванням системи” (Лямець В. І., Тевяшев А. Д. Системний аналіз. Вступний курс. 2-ге вид., переробл. та доповн. Харків: ХНУРЕ, 2004. С. 22-24; Сорока К. О. Основи теорії систем і системного аналізу: навч. посібник. 2-ге вид. Харків: ФОП Тимченко, 2005. С.48, 51.).

² Під час вивчення елементного складу системи мають вирішуватися принципові питання, по-перше, про необхідний структурний рівень її аналізу, а по-друге, про обсяг іманентних (властивих системі) і випадкових елементів. Відповіді на ці питання можна отримати, зокрема, на основі аналізу умов, необхідних і достатніх для існування системи.

Також ефективний шлях вирішення цього завдання – підхід до досліджуваної системи як до частини певної метасистеми, тобто погляд на систему ззовні, із середовища, в яке вона вписана та у якому вона функціонує.

За таких умов з'являється можливість встановлювати закономірності виникнення, існування та призначення даної системи, зрозуміти головну роль, яку система має в метасистемі. Після цього виникають підстави для виявлення закономірностей у відносинах між елементами, оцінювання їх необхідного й достатнього складу. (Лямець В. І., Тевяшев А. Д. Системний аналіз. Вступний курс. 2-ге вид., переробл. та доповн. Харків: ХНУРЕ, 2004. С. 23-24.).

Субстрактний аналіз починається з описання елементного складу системи. Під елементом розуміється система, всередині якої опис на даному рівні не здійснюється^{1 2}.

Елемент – це відносно самостійна частина системи, яка на даному рівні аналізу розглядається як єдине ціле з характерною поведінкою, що направлена на реалізацію функцій цього елемента³.

Виділяють декілька характеристик будь-якого елемента:

- елемент виконує одну чи декілька функцій,
- елемент має свої специфічні властивості,
- елемент має свою специфічну поведінку,
- елемент розуміється та використовується в моделюванні в певному контексті.

¹ Розрізняють гомогенний склад (однотипні елементи) та гетерогенний склад (різномірні елементи). Склад системи, як правило, є змішаним. (Лямець В. І., Тевяшев А. Д. Системний аналіз. Вступний курс. 2-ге вид., переробл. та доповн. Харків: ХНУРЕ, 2004. С.22.)

² При розгляді елементного складу системи описується призначення окремих елементів. При цьому виділяються інформаційні, енергетичні та матеріальні елементи.

Інформаційні елементи призначені для прийому, запам'ятовування та перетворення інформації. Перетворення може полягати у зміні виду енергії, який несе інформацію (наприклад, електромагнітна енергія світлових променів, що несе зображення, перетворюється на електричну енергію за допомогою кінескопа), у зміні способу кодування інформації (наприклад, перетворення музикального коду на код електричних імпульсів) та ін.

Енергетичні елементи виконують функцію перетворення параметрів енергетичного потоку (трансформатори, акумулятори тощо).

Речовинні елементи здійснюють перетворення однієї речовини на іншу. Це перетворення може бути механічним (штампівка деталей), хімічним (виробництво пластмаси), фізичним (перетворення плазми), біологічним (яйце – курка).

Принциповою є обставина: у складних системах перетворення речовини має змішаний характер (Лямець В. І., Тевяшев А. Д. Системний аналіз. Вступний курс. 2-ге вид., переробл. та доповн. Харків: ХНУРЕ, 2004. С.23.)

³ Сорока К. О. Основи теорії систем і системного аналізу: навч. посібник. 2-ге вид. Харків: ФОП Тимченко, 2005. С.82.

Відповідно до ст. 2 Закону України «Про державний захист працівників суду і правоохоронних органів»¹ до правоохоронних органів належать органи прокуратури, внутрішніх справ, служби безпеки, Військової служби правопорядку у Збройних Силах України, Національне антикорупційне бюро України, органи охорони державного кордону, органи доходів і зборів, органи і установи виконання покарань, слідчі ізолятори, органи державного фінансового контролю, рибоохорони, державної лісової охорони, інші органи, які здійснюють правозастосовні або правоохоронні функції.

Тож, елементним складом державної системи правоохоронних органів як спеціалізованої системи запобігання злочинності є:

- органи прокуратури України,
- органи Національної поліції України,
- органи Служби безпеки України,
- органи Військової служби правопорядку у Збройних Силах України,
- Національне антикорупційне бюро України,
- органи охорони державного кордону України,
- органи доходів і зборів,
- органи і установи виконання покарань,
- слідчі ізолятори,
- органи державного фінансового контролю,
- органи рибоохорони,
- органи державної лісової охорони.

Як неспеціалізовані суб'єкти заходи запобігання злочинності реалізують також суд, державні органи цивільної сфери та громадяни. Враховуючи ж, що вони здійснюють запобіжну діяльність неспеціалізовано, у межах нашого системного аналізу ми їх не розглядаємо.

3.2.2.2. Структурний аналіз системи запобігання злочинності.

Згідно з теорією системи завжди структуровані, тобто мають у своєму складі певні структури, розміщені на різних ієрархічних рівнях.

¹ Про державний захист працівників суду і правоохоронних органів: Закон України від 23.12.1993 р. № 3781-ХІІ. *Відомості Верховної Ради України*. 1994. № 11. Ст.50.

Структура – це сукупність стійких зв'язків об'єкта, що забезпечують його цілісність та відповідність самому собі, тобто зберігання основних властивостей при різних зовнішніх та внутрішніх змінах¹.

Структура – це внутрішня впорядкованість (організація) системи: впорядкованість елементів, підсистем, внутрішніх взаємозв'язків (взаємодій). Зазвичай поняття «структура» пов'язують із графічним зображенням, однак це не обов'язково. Структура може бути також представлена в матричній формі, у формі теоретико-множинних описів, за допомогою мови топології, алгебри та інших засобів моделювання систем. Одна й та сама система може бути представлена різними структурами залежно від стадії пізнання об'єкта чи процесу розгляду, цілей створення чи дослідження. Наприклад, для такого системного об'єкта, як атомна електростанція можуть бути виділені структури технічних засобів, кадрова штатна структура, структура чергових сил, структура аварійних сил та засобів та ін.²

Фахівці вказують, що трансформація простої сукупності елементів у систему відбувається завдяки виникненню структури. Саме елементи, що отримують просторову й функціональну визначеність, певний тип цілеспрямованого зв'язку, інтегруються у системи³.

Структура системи забезпечує можливість проходження різних видів потоків (матеріальних, енергетичних, інформаційних тощо)⁴.

Чим детальніший аналіз, тим більше структурних рівнів вивчається. Проте при цьому виникає запитання: який рівень системи треба вважати рівнем елементарних складових системи, а який – структурним рівнем, де дослідження системи обмежується. Відповіді на ці запитання можна отримати з урахуванням ознаки не-

¹ Лямець В. І., Тевяшев А. Д. Системний аналіз. Вступний курс. 2-ге вид., переробл. та доповн. Харків: ХНУРЕ, 2004. С. 33.

² Лямець В. І., Тевяшев А. Д. Системний аналіз. Вступний курс. 2-ге вид., переробл. та доповн. Харків: ХНУРЕ, 2004. С. 90.

³ Маца К. А. Системы неорганические, органические, социальные: свойства и принципы организации: монография. Киев: Обрії, 2004. С.67-68.

⁴ Лямець В. І., Тевяшев А. Д. Системний аналіз. Вступний курс. 2-ге вид., переробл. та доповн. Харків: ХНУРЕ, 2004. С. 32-33.

обхідності й достатності даних структурних елементів у системі. Ці умови завжди пов'язані з цілями і завданнями системного аналізу. Коли глибина аналізу дозволяє, по-перше, отримати відповідь на питання дослідження системи і, по-друге, вирішити окреслену проблему, то вважають, що структурні складові системи є елементарними і подальший аналіз припиняється¹.

З огляду на мету нашої роботи найбільш прийнятним вбачається варіант обмежувального рівня досліджуваної системи запобігання злочинності «у глибину» – на рівні функцій вказаних відомств (профілактика, випередження, припинення кримінальних правопорушень). Однак це не виключає можливості використання в подальшому й більш глибокого аналізу залежно від нових завдань.

Структура системи може розглядатися в різних аспектах й на різних рівнях. Типологія структур виділяє структури матеріальних систем (просторові, просторово-часові, часові); структури ідеальних систем (концептуальні, знакові)². Зазвичай прийнято виділяти: а) функціональну структуру з урахуванням функцій, що виконуються елементами та підсистемами; б) просторову структуру залежно від просторового розташування елементів та підсистем^{3 4}.

¹ За теорією іманентні та випадкові елементи системи виявляють з урахуванням їх необхідності й достатності для функціонування системи і виконання нею своїх цілей. Відповідно до цього правила елемент є іманентним, тобто властивим даній системі, якщо він необхідний для її функціонування. Елемент, який з точки зору функціонування системи не є необхідним, вважається випадковим, не властивим системі. Для відповіді на запитання, чи всі іманентні елементи системи виявлені, і завершення аналізу користуються правилом достатності. Відповідно до нього встановлюють, чи виявлена сукупність елементів у їх взаємозв'язку і достатня для виконання системою усіх її завдань (досягнення мети).

² Лямець В. І., Тевяшев А. Д. Системний аналіз. Вступний курс. 2-ге вид., переробл. та доповн. Харків: ХНУРЕ, 2004. С. 32-33.

³ Маца К. А. Системы неорганические, органические, социальные: свойства и принципы организации: монография. Киев: Обрії, 2004. С.70.

⁴ Кількісну характеристику структури визначають, обраховуючи питому вагу чи відсотковий співвідношення елементів чи їх груп із структурним цілим. (Маца К. А. Системы неорганические, органические, социальные: свойства и принципы организации:

У нашому випадку більш конструктивно буде розглянути функціональну структуру елементів системи запобігання злочинності і через структурний аналіз виявити зв'язки між частинами системи, окресленими на підставі субстрактного аналізу.

Тож, завдання структурного аналізу полягає у виявленні:

- 1) закономірностей зв'язків елементів системи,
- 2) ступеня складності системи¹.

У теорії систем розрізняють поняття «форма», «сукупність» та «структура».

Формою є зовнішній загальний вид об'єкта безвідносно до його сутності (без врахування налаштування його частин). Наприклад, клубок ниток та металева кулька підшипника мають однакову форму, але різний зміст та призначення. Форма – геометричне поняття, яке належить до поєднання матеріальних та абстрактних об'єктів.

Сукупність – це поєднання або набір елементів в єдину множину чи у суму безвідносно форми або порядку. Наприклад, речі у камері зберігання або група людей на станції метро².

3.2.2.2.1. Виявлення закономірностей зв'язків елементів системи.

Зв'язки – це взаємообумовленість існування явищ, розділених у просторі та часі³. Їх фізична сутність – це дії, робота, які відбуваються між елементами системи (підсистемами, системами)⁴. Існує ґрунтовна теорія зв'язків у системі.

монографія. Київ: Обрії, 2004. С.70.).

¹ Лямець В. І., Тевяшев А. Д. Системний аналіз. Вступний курс. 2-ге вид., переробл. та доповн. Харків: ХНУРЕ, 2004. С. 24.

² Лямець В. І., Тевяшев А. Д. Системний аналіз. Вступний курс. 2-ге вид., переробл. та доповн. Харків: ХНУРЕ, 2004. С. 33.

³ Важлива обставина: щоб система була стійкою, треба щоб сумарна сила внутрішніх зв'язків елементів системи була більшою, ніж сумарна сила елементів зв'язків системи з елементами зовнішнього середовища. (Лямець В. І., Тевяшев А. Д. Системний аналіз. Вступний курс. 2-ге вид., переробл. та доповн. Харків: ХНУРЕ, 2004. С. 29.).

⁴ Перед тим, як здійсниться дія (взаємодія) між елементами (підсистемами) повинен відбутися взаємозв'язок. (Маца К. А. Системы неорганические, органические, социальные: свойства и принципы организации: монография. Киев: Обрії, 2004. С. 37.).

Поділ взаємозв'язків за просторовим розташуванням: 1) внутрішні, що відбуваються усередині системи; 2) зовнішні, тобто взаємозв'язки з середовищем.

Поділ взаємозв'язків за енергетичними характеристиками: 1) механічні; 2) енергетичні; 3) інформаційні; 4) трофічні (харчові).

Поділ взаємозв'язків за характером співвідношення взаємодіючих сторін: 1) координація; 2) субординація; 3) конфронтація (конфлікт); 4) компроміс.

Поділ взаємозв'язків з урахуванням опосередкування: 1) безпосередні; 2) опосередковані.

Поділ взаємозв'язків за наявності контакту: 1) контактні; 2) безконтактні.

Поділ взаємозв'язків за часовими характеристиками: 1) безперервні; 2) перервні.

Поділ взаємозв'язків за спрямованістю: 1) прямі; 2) обернені. Обернені зв'язки можуть бути позитивними та негативними¹.

Виділяються шість варіантів взаємодії. 1) елемента з елементом; 2) елемента з підсистемою; 3) елемента з системою; 4) підсистеми з підсистемою; 5) підсистеми з системою; 6) системи з системою.

Для визначення кількості зв'язків (прямих та зворотних) між елементами в системі використовують формулу:

$K = p(p-1)$, де K – кількість зв'язків; p – кількість елементів у системі.

Для визначення взаємозв'язків, тобто пар прямих і зворотних зв'язків, користуються формулою: $K = p(p-1):2$

Знаючи кількість зв'язків між елементами, можна розрахувати можливу кількість станів, в яких може перебувати система:

$H = 2n(n-1)$, де H – кількість можливих станів системи; n – кількість елементів в системі; $n(n-1)$ – кількість зв'язків між елементами.

У теорії інтенсивність взаємозв'язків окреслюють як найважливішу характеристику зв'язків. Інтенсивність взаємозв'язків розуміють як енергопотенціал зв'язку з розрахунку на одиницю часу зв'язку, довжини шляху, чи площини, на яку поширюється зв'язок.

¹ Маца К. А. Системы неорганические, органические, социальные: свойства и принципы организации: монография. Киев: Обрії, 2004. С. 40-41.

Принциповим є тлумачення місця та ролі взаємозв'язків в організації систем. Справа в тому, що зв'язок є об'єктивним змістом порядку, а хаос – це стан, в якому в середовищі чи об'єкті відсутні стійкі зв'язки.

На відміну від механістичного світосприйняття, в якому світ розуміється як зібрання об'єктів, системне світосприйняття в якості первинних визнає взаємозв'язки. Такий погляд дозволяє по-новому розуміти речі та події¹.

У теорії системні зв'язки класифікують за різними обставинами:

- 1) за формами руху матерії (механічна, електромагнітна та ін.);
- 2) за формами детермінізму (випадкова, не випадкова);
- 3) за силою (сильна, середня, слабка);
- 4) за характером результату, який дає зв'язок (зв'язки породження, підкорювання, перетворення, рівноправ'я);
- 5) за направленням дії (направлені, ненаправлені, прямі, обернені, позитивні, негативні);
- 6) за часом дії (короткострокові, середньострокові, довгострокові);
- 7) за місцем прикладення (внутрішньосистемні, міжсистемні, зовнішньосистемні);
- 8) за типом процесів, які визначають зв'язок (зв'язки функціонування, розвитку, керування);
- 9) за типом комунікаційних зв'язків, що забезпечують перенесення якогось продукту – речовини, енергії, інформації.

Виділяють також функціональний зв'язок, який встановлює взаємообумовленість функцій одного об'єкта від реалізації функцій іншого².

Виявленню всіх зв'язків допомагає розгляд цілісності системи, аналіз її цілей відповідно до принципів необхідності й достатності. Згідно з принципом достатності аналіз вважається виконаним повністю, коли віднайдені зв'язки, які забезпечують виконання усіх функцій системи. За принципом необхідності можна не брати

¹ Маца К. А. Системы неорганические, органические, социальные: свойства и принципы организации: монография. Киев: Обрії, 2004. С. 40-41.

² Лямець В. І., Тевяшев А. Д. Системний аналіз. Вступний курс. 2-ге вид., переробл. та доповн. Харків: ХНУРЕ, 2004. С. 29.

до уваги випадкові зв'язки, що існують між елементами, але не відіграють суттєвої ролі у функціонуванні системи¹.

Отже, внутрішні зв'язки елементів забезпечують виконання функцій системи задля досягнення мети і підтримують її цілісність². Як було вказано раніше, функціями системи є способи утримання населення від злочинних дій та припинення розпочатих злочинних посягань. І в цій сфері передусім треба окремо розглянути інформаційні зв'язки між елементами системи запобігання злочинності: передачу інформації про стан злочинності, злочинців, про заходи запобігання правопорушень відповідно до норм КПК України, КВК України, інших нормативних актів.

Зовнішні зв'язки елементів забезпечують процеси взаємодії системи із зовнішнім середовищем³. Передусім мова йде про отримання ззовні матерії, енергії та інформації правомірних суспільних відносин з подальшою їх переробкою, а також про передавання назовні перероблених матерії, енергії, інформації.

Зовнішнім середовищем для системи запобігання злочинності є охоронювані суспільні відносини.

¹ Реальна кількість зв'язків між будь-якими системами чи їх елементами є настільки великою, що може вважатися безкінечною. Однак при побудові пізнавальних та прагматичних моделей систем для досягнення окреслених цілей використовуються ті зв'язки, вплив яких або можна оцінити, або наявність яких забезпечує потрібний рівень адекватності моделей. (Лямець В. І., Тевяшев А. Д. Системний аналіз. Вступний курс. 2-ге вид., переробл. та доповн. Харків: ХНУРЕ, 2004. С. 89.)

² Тому виявлення закономірностей у зв'язках частини системи дозволяє зрозуміти як внутрішню будову системи, так і призначення окремих елементів у процесі функціонування.

³ В аналізі зв'язків треба враховувати також: 1) функції системи у метасистемі, 2) її взаємодію з навколишнім середовищем. У метасистемі – суспільстві – система запобігання злочинності виконує позитивну (згідно з суспільною оцінкою) роль, змінюючи стан навколишнього Світу (передусім суспільства). Щодо взаємодії з навколишнім середовищем, то система запобігання злочинності отримує з суспільних відносин ресурси (матерію, енергію, інформацію), опрацьовує їх та повертає у переробленому виді.

3.2.2.2.2. Виявлення ступеня складності системи.

Згідно з теорією ступінь складності системи визначається тим, на скількох структурних рівнях розміщені частини системи.

Складність системи визначається координаційними і субкоординаційними зв'язками між елементами. Координаційні зв'язки – це зв'язки між частинами систем, що знаходяться на одному структурному (ієрархічному) рівні. Субкоординаційні зв'язки – це зв'язки між різними структурними рівнями, що мають характер підпорядкованості. При субкоординаційних зв'язках одна частина системи повністю або частково підпорядкована іншій частині, що знаходиться на більш високому структурному рівні¹.

У системі запобігання злочинності реалізуються координаційні зв'язки:

- 1) координаційні наради правоохоронних органів;
- 2) міжвідомчі координаційні наради правоохоронних органів;
- 3) взаємний обмін інформацією;
- 4) спільне планування і вжиття заходів запобігання та ін.;
- 5) доручення прокуратури, СБУ щодо інших відомств на виконання певних дій згідно їх компетенції.

Субкоординаційні зв'язки підпорядкованості реалізуються в межах ієрархічної структури правоохоронних відомств.

3.2.3. Функціональний аналіз системи запобігання злочинності².

На підставі інформації субстрактно-структурного аналізу відбувається вивчення функціонування системи (функціональний опис системи). Функціональний аналіз дозволяє встановити роботу системи в цілому з урахуванням її призначення, складу, струк-

¹ Сорока К. О. Основи теорії систем і системного аналізу: навч. посібник. 2-ге вид. Харків: ФОП Тимченко, 2005. С.50.

² У функціональному описі відображають: призначення частин; роль кожної частини; взаємозв'язок між частинами; процеси, зумовлені зв'язками між частинами; можливі стани й режими; здатність до дії; порядок виконання дій; обов'язки підрозділів в організаційній системі; шляхи передачі команд управління; взаємозв'язок результатів дій одних частин з діями інших; взаємозв'язок дій частин з цілями системи. (Сорока К. О. Основи теорії систем і системного аналізу: навч. посібник. 2-ге вид. Харків: ФОП Тимченко, 2005. С.51.).

тури, взаємодії частин. Відтак з'являється можливість зрозуміти процеси в системі, її взаємодію з навколишнім середовищем.

Передумовою функціонального опису є теза про те, що будь-яка система виконує певні функції – пасивно існує, є середовищем для інших систем, обслуговує системи вищого рівня та ін. Оцінка функцій системи *залежить від точки зору того, хто її оцінює*; при цьому система може бути одно- та багатофункціональною.

Функція – це зовнішній прояв властивостей об'єкта в існуючій системі відносин¹. Фактично мова йде про перетворення призначення системи на дії². Наприклад, головна функція автомобіля – перевозити вантаж, а його двигуна – крутити колеса.

Раніше вже наголошувалося, що функції системи виконуються за наявності (шляхом) потоків енергії, матерії та інформації. Вочевидь, фундаментально система є реальністю, в яку в певні моменти часу вводиться матерія, енергія, інформація та з якої в певні моменти часу дещо виводиться. Виділити систему в реальному світі означає вказати усі процеси, що формують даний вихід за наявності даних входів³.

Розрізняють наступні типи потоків: енергетичні, матеріальні, інформаційні, фінансові, людські (кадрові). Потіки фактично ініціює структура, перетворюючи їх за допомогою регулювання та оберненого зв'язку, обмеження у просторі та у часі⁴.

В усіх випадках враховується, що усі функції складної системи можуть бути умовно поділені на три види: 1) цільова функція; 2) основні (базисні) функції системи; 3) додаткові функції системи.

Цільова функція системи відповідає її основному функціональному призначенню, тож, ця функція відображає призначення, сутність і сенс існування системи.

¹ Лямець В. І., Тевяшев А. Д. Системний аналіз. Вступний курс. 2-ге вид., переробл. та доповн. Харків: ХНУРЕ, 2004. С. 28.

² Лямець В. І., Тевяшев А. Д. Системний аналіз. Вступний курс. 2-ге вид., переробл. та доповн. Харків: ХНУРЕ, 2004. С. 29.

³ Лямець В. І., Тевяшев А. Д. Системний аналіз. Вступний курс. 2-ге вид., переробл. та доповн. Харків: ХНУРЕ, 2004. С. 35.

⁴ Можливі чотири види взаємодії структури та потоків. (Див.: Лямець В. І., Тевяшев А. Д. Системний аналіз. Вступний курс. 2-ге вид., переробл. та доповн. Харків: ХНУРЕ, 2004. С. 35.).

Для системи запобігання злочинності цільовою функцією системи можна визначити утримання населення від злочинних дій і припинення розпочатих злочинних посягань.

Основні (базисні) функції являють собою сукупність макрофункцій, що виконуються системою. Ці функції обумовлюють існування системи певного класу. Основні (базисні) функції створюють умови виконання цільової функції (прийом, передача, отримання, зберігання, видавання). Щодо системи запобігання злочинності такими є способи діяльності з приводу утримання населення від злочинних дій та припинення розпочатих злочинних посягань (профілактика, випередження та припинення злочинів).

Додаткові (сервісні) функції розширюють функціональні можливості системи, сфери їх використання, сприяють покращенню показників якості системи. Вони створюють умови для виконання основних функцій (об'єднання, роз'єднання, направлення, гарантування). Для системи запобігання злочинності додатковими, зокрема, є функції наукового забезпечення правоохоронної діяльності, розвідка та контррозвідка, професійне самовдосконалення, медичне забезпечення суб'єктів запобігання злочинності.

Розрізняють дві форми функціонального аналізу: 1) розкриття внутрішнього функціонування системи; 2) розкриття зовнішнього функціонування системи.

3.2.3.1. Внутрішнє функціонування.

Внутрішнє функціонування системи досліджується з точки зору здатності виконання системою своєї зовнішньої функції. Тут аналізують процеси всередині системи, їх узгодженість між собою та цілями системи.

Органи прокуратури. Відповідно до ст.5 Закону України «Про прокуратуру»¹ Прокуратура України становить єдину систему, на яку відповідно до Конституції України та цього Закону покладаються такі функції:

- 1) підтримання державного обвинувачення в суді;
- 2) представництво інтересів громадянина або держави в суді у випадках, визначених законом;

¹ Про прокуратуру: Закон України від 05.11.1991 р. № 1789-ХІІ. *Відомості Верховної Ради України*. 1991. № 53. Ст. 793.

3) нагляд за додержанням законів органами, які проводять оперативно-розшукову діяльність, дізнання, досудове слідство;

4) нагляд за додержанням законів при виконанні судових рішень у кримінальних справах, а також при застосуванні інших заходів примусового характеру, пов'язаних з обмеженням особистої свободи громадян.

Органи Національної поліції України. Як закріплено у ст.2 Закону України «Про Національну поліцію»¹, основними завданнями (функціями) поліції є надання поліцейських послуг у сферах:

- 1) забезпечення публічної безпеки і порядку;
- 2) охорони прав і свобод людини, а також інтересів суспільства і держави;
- 3) протидії злочинності;
- 4) надання в межах, визначених законом, послуг з допомоги особам, які з особистих, економічних, соціальних причин або внаслідок надзвичайних ситуацій потребують такої допомоги.

Органи Служби безпеки України. Відповідно до ст. 2 Закону України «Про службу безпеки України»² на цей орган покладається в межах визначеної законодавством компетенції захист державного суверенітету, конституційного ладу, територіальної цілісності, економічного, науково-технічного і оборонного потенціалу України, законних інтересів держави та прав громадян від розвідувально-підривної діяльності іноземних спеціальних служб, посягань із боку окремих організацій, груп та осіб, а також забезпечення охорони державної таємниці. Завданням Служби безпеки України також є попередження, виявлення, припинення та розкриття злочинів проти миру і безпеки людства, тероризму, корупції та організованої злочинної діяльності у сфері управління й економіки та інших протиправних дій, які безпосередньо створюють загрозу життєво важливим інтересам України.

Національне антикорупційне бюро України. Завданням Національного антикорупційного бюро є протидія кримінальним корупційним правопорушенням, які вчинені вищими посадовими

¹ Про Національну поліцію: Закон України від р. №565-ХІІ. *Відомості Верховної Ради України*. 2015. № 40-41. Ст. 370.

² Про службу безпеки України: ЗУ від 25.03.1992 № 2229-ХІІ. *Відомості Верховної Ради України*. 1992. № 27. Ст. 382.

особами, уповноваженими на виконання функцій держави або місцевого самоврядування, та становлять загрозу національній безпеці, а також вжиття інших передбачених законом заходів щодо протидії корупції¹.

Органи Військової служби правопорядку у Збройних Силах України. Згідно зі ст.1 Закону України «Про Військову службу правопорядку у Збройних Силах України»² це спеціальне правоохоронне формування у складі Збройних Сил України призначене для забезпечення правопорядку і військової дисципліни серед військовослужбовців Збройних Сил України у місцях дислокації військових частин, у військових навчальних закладах, установах та організаціях, військових містечках, на вулицях і у громадських місцях; для запобігання злочинам, іншим правопорушенням у Збройних Силах України, їх припинення; для захисту життя, здоров'я, прав і законних інтересів військовослужбовців, військовозобов'язаних під час проходження ними зборів, працівників Збройних Сил України, а також для захисту майна Збройних Сил України від розкрадання та інших протиправних посягань, а так само для участі у протидії диверсійним проявам і терористичним актам на військових об'єктах.

Органи охорони державного кордону. Відповідно до Закону України «Про Державну прикордонну службу України»³ основними функціями цього органу є: охорона державного кордону України на суші, морі, річках, озерах та інших водоймах із метою недопущення незаконної зміни проходження його лінії, забезпечення дотримання режиму державного кордону та прикордонного режиму; здійснення в установленому порядку прикордонного контролю і пропуску через державний кордон України та до тимчасово окупованої території і з неї осіб, транспортних засобів, вантажів, а також виявлення і припинення випадків незаконного

¹ Про Національне антикорупційне бюро України: ЗУ від 14.10.2014 № 1698-VII. *Відомості Верховної Ради України.* 2014. № 47. Ст.2051.

² Про Військову службу правопорядку у Збройних Силах України: Закон України від 07.03.2002 р. № 3099-III. *Відомості Верховної Ради України.* 2002. № 32. Ст.225.

³ Про Державну прикордонну службу України: Закон України від 03.04.2003 р. № 661-IV. *Відомості Верховної Ради України.* 2003. № 27. Ст.208.

їх переміщення; охорона суверенних прав України в її виключній (морській) економічній зоні та контроль за реалізацією прав і виконанням зобов'язань у цій зоні інших держав, українських та іноземних юридичних і фізичних осіб, міжнародних організацій; ведення розвідувальної, інформаційно-аналітичної та оперативного-розшукової діяльності в інтересах забезпечення захисту державного кордону; участь у боротьбі з організованою злочинністю та протидія незаконній міграції на державному кордоні України та в межах контрольованих прикордонних районів; участь у заходах, спрямованих на боротьбу з тероризмом, а також припинення діяльності незаконних воєнізованих або збройних формувань (груп), організованих груп і злочинних організацій, що порушили порядок перетинання державного кордону України; участь у здійсненні державної охорони місць постійного і тимчасового перебування Президента України та посадових осіб, визначених у Законі України «Про державну охорону органів державної влади України та посадових осіб»; охорона закордонних дипломатичних установ України; координація діяльності військових формувань та відповідних правоохоронних органів, пов'язаної із захистом державного кордону України та пропуском до тимчасово окупованої території і з неї, а також діяльності державних органів, що здійснюють різні види контролю при перетинанні державного кордону України та пропуску до тимчасово окупованої території і з неї або беруть участь у забезпеченні режиму державного кордону, прикордонного режиму і режиму в пунктах пропуску через державний кордон України та в контрольних пунктах в'їзду – виїзду.

Органи доходів і зборів. Як зазначено у п.3 Положення про Державну фіскальну службу України¹ основними завданнями ДФС є: реалізація державної податкової політики і політики у сфері державної митної справи, державної політики у сфері боротьби з правопорушеннями під час застосування податкового, митного законодавства, здійснення в межах повноважень, передбачених законом, контролю за надходженням до бюджетів і державних цільових фондів податків і зборів, митних та інших платежів,

¹ Положення про Державну фіскальну службу України: затв. Постановою Каб. Міністрів України від 21.05.2014 р. № 236. Офіційний вісник України. 2014. № 55. Ст. 1507.

державної політики у сфері контролю за виробництвом та обігом спирту, алкогольних напоїв і тютюнових виробів, державної політики з адміністрування єдиного внеску, а також боротьби з правопорушеннями під час застосування законодавства з питань сплати єдиного внеску, державної політики у сфері контролю за своєчасністю здійснення розрахунків в іноземній валюті в установленій законом строк, дотриманням порядку проведення готівкових розрахунків за товари (послуги), а також за наявністю ліцензій на провадження видів господарської діяльності, що підлягають ліцензуванню відповідно до закону, торгових патентів.

Органи і установи виконання покарань. За КВК України¹ на органи і установи виконання покарань покладається обов'язок із забезпечення виконання та відбування кримінальних покарань із метою захисту інтересів особи, суспільства і держави шляхом створення умов для виправлення і ресоціалізації засуджених, запобігання вчиненню нових кримінальних правопорушень як засудженими, так і іншими особами, а також запобігання тортурам та нелюдському або такому, що принижує гідність, поводженню із засудженими.

Слідчі ізолятори. Відповідно до ст. 2 Закону України «Про попереднє ув'язнення»² метою діяльності слідчих ізоляторів є запобігання можливому ухиленню особи, взятої під варту, від органів досудового розслідування та суду, перешкоджанню кримінальному провадженню або злочинній діяльності, а також забезпечення виконання вироку та видачі особи (екстрадиції) або її транзитного перевезення.

Органи державного фінансового контролю. Згідно зі ст.2 Закону України «Про основні засади здійснення державного фінансового контролю в Україні»³ головними завданнями органу державного фінансового контролю є: здійснення державного фінансового

¹ Кримінально-виконавчий кодекс України: Закон України від 11.07.2003 р. № 1129-IV. *Відомості Верховної Ради України*. 2004. № 3–4. Ст. 21.

² Про попереднє ув'язнення: Закон України від 30.06.1993р. № 3352-ХІІ. *Відомості Верховної Ради України*. 1993. № 35. Ст.360.

³ Про основні засади здійснення державного фінансового контролю в Україні: Закон України від 26.01.1993 р. № 2939-ХІІ. *Відомості Верховної Ради України*. 1993. № 13. Ст.110.

контролю за використанням і збереженням державних фінансових ресурсів, необоротних та інших активів, правильністю визначення потреби в бюджетних коштах та взяттям зобов'язань, ефективним використанням коштів і майна, станом і достовірністю бухгалтерського обліку і фінансової звітності в міністерствах та інших органах виконавчої влади, державних фондах, фондах загальнообов'язкового державного соціального страхування, бюджетних установах і суб'єктах господарювання державного сектору економіки, а також на підприємствах, в установах та організаціях, які отримують (отримували у періоді, який перевіряється) кошти з бюджетів усіх рівнів, державних фондів та фондів загальнообов'язкового державного соціального страхування або використовують (використовували у періоді, який перевіряється) державне чи комунальне майно (далі – підконтрольні установи), за дотриманням законодавства на всіх стадіях бюджетного процесу щодо державного і місцевих бюджетів, дотриманням законодавства про державні закупівлі, діяльністю суб'єктів господарської діяльності незалежно від форми власності, які не віднесені законодавством до підконтрольних установ, за судовим рішенням, ухваленим у кримінальному провадженні.

Органи рибоохорони. У п.3 Положення про Державне агентство рибного господарства України¹ закріплено, що основними завданнями цього органу є: реалізація державної політики у сфері рибного господарства та рибної промисловості, охорони, використання і відтворення водних живих ресурсів, регулювання рибальства, безпеки мореплавства суден флоту рибного господарства.

Органи державної лісової охорони. Як зазначається в п.4 Положення про державну лісову охорону², основними завданнями цього органу є: здійснення державного контролю за додержанням вимог лісового і мисливського законодавства; забезпечення охорони лісів від пожеж, незаконних рубок, шкідників і хвороб, пошкодження внаслідок антропогенного та іншого шкідливого впливу; за-

¹ Положення про Державне агентство рибного господарства України: затв. Постановою Кабінету Міністрів України від 30 вересня 2015 р. № 895. *Урядовий кур'єр*. 18.11.2015. № 215.

² Положення про державну лісову охорону: затв. Постановою Каб. Міністрів України від 16.09.2009 р. № 976. *Офіційний вісник України*. 2009. № 71. Ст. 2447.

побігання злочинам і адміністративним правопорушенням у сфері лісового і мисливського господарства, а також використання лісових ресурсів і мисливських тварин; організація та координація заходів з охорони державного мисливського фонду.

Важливо: невідповідність параметрів системи запобігання злочинності їй призначенню проявляється в тому, що ресурси правоохоронців обмежені¹ для постійного контролю охоронюваних суспільних відносин² і криміногенних факторів³.

3.2.3.2. Зовнішнє функціонування.

Не можна розглядати систему, абстрагуючись від середовища її існування, їй необхідно вивчати як відносно автономну підсистему певної більш загальної та складної метасистеми.

Зовнішнє функціонування системи досліджується для виявлення її *адаптивної активності* (приспособлення системи до середовища) та *адаптаційної активності* (приспособлення середовища до системи)⁴.

Під *адаптивною активністю* розуміють здатність системи підлаштуватися до зовнішнього середовища. При описі адаптивної активності відображають механізми такого пристосування.

Адаптуюча активність полягає у здатності системи змінювати навколишнє середовище, пристосовувати його до своїх потреб. У цьому випадку описують механізми, за допомогою

¹ Наприклад, правоохоронці визнають, що нарядами патрульно-постової служби МВС України перекрито лише 9–13% території міст. (Литвак О. М. Держава і злочинність: монографія. Київ : Атіка, 2004. С. 109-110.).

² За нашими розрахунками у країні щоденно відбувається не менш ніж 2 115 999 954 000 правовідносин лише з приводу життя та здоров'я громадян. (Оболенцев В. Ф. Правоотношения как объекты правовой охраны: содержание и количественные характеристики (по материалам статей разделов 1-6 Особенной части Уголовного кодекса Украины: моногр. Харьков: ФЛП Иолтуховский В. Л., 2007. С.231.).

³ Медицький І. Б. Вплив соціальних факторів на злочинність в умовах становлення незалежної Української держави: монографія. Івано-Франківськ: Юридичний інститут Прикарпатського національного університету імені Василя Стефаника, 2007. 222 с.

⁴ Сорока К. О. Основи теорії систем і системного аналізу: навч. посібник. 2-ге вид. Харків : ФОП Тимченко, 2005. С.51.

яких система може змінювати й перетворювати навколишнє середовище¹.

Адаптивна активність системи запобігання злочинності проявляється у таких способах змінюватися відповідно до змін свого зовнішнього середовища:

- виконання приписів нормативного регулювання.
- залежність органів запобігання злочинності від матеріально-го, фінансового, кадрового забезпечення.
- залежність «навантаження» правоохоронних органів від криміногенних процесів у суспільстві.

Адаптуюча активність системи запобігання злочинності – це:

- вплив на криміногенну ситуацію в суспільстві;
- регулювання суспільних відносин через нормотворчість у сфері запобігання злочинності.

3.2.4. Інформаційний опис системи запобігання злочинності (властивості інформації, інформаційні потоки та властивості системи).

Інформаційний опис системи має давати уявлення про призначення та організацію системи. Він визначає залежність морфологічних та функціональних властивостей системи від якості та кількості внутрішньої (про саму себе) та зовнішньої (що надходить із зовнішнього середовища) інформації. При цьому, у першу чергу, розробників мають цікавити усі інформаційні потоки та процеси у системі, а також усі інформаційні зв'язки системи із зовнішнім середовищем та роль системи як певного перетворювача інформації в її взаємодії із зовнішнім середовищем².

Вочевидь система запобігання злочинності залежить від декількох видів інформації:

- 1) відомостей про об'єкти, що охороняються;
- 2) відомостей про посягання, що готуються або вже розпочаті;
- 3) відомостей про стан, характеристики та можливості самої системи запобігання злочинності.

¹ Сорока К. О. Основи теорії систем і системного аналізу: навч. посібник. 2-ге вид. Харків : ФОП Тимченко, 2005. С.51.

² Лямець В. І., Тевяшев А. Д. Системний аналіз. Вступний курс. 2-ге вид., переробл. та доповн. Харків: ХНУРЕ, 2004. С. 24-25.

Інформативні потоки та процеси у системі (інформація про кількісні, змістовні, територіальні та часові характеристики правовідносин, що охороняються) до системи запобігання злочинності надходять від органів державної статистики та суб'єктів, які безпосередньо зацікавлені в їх охороні, від уповноважених підрозділів та суб'єктів, які зацікавлені в припиненні посягань (інформація про злочини, що готуються або вже розпочаті), а також від органів внутрішнього аудита (інформація про стан системи запобігання злочинності).

Роль системи запобігання злочинності як певного перетворювача інформації в її інформаційній взаємодії із зовнішнім середовищем проявляється в наступному.

1. На основі отриманої інформації про кількість, характеристики та місцезнаходження об'єктів, що охороняються, у системі запобігання злочинності приймаються рішення про ймовірність посягань та, відповідно, розподіл ресурсів правоохоронців.

2. На підставі інформації про посягання, що готуються або розпочаті, суб'єкти запобігання злочинності вживають заходи припинення таких дій.

Вочевидь, на цей час наявна невідповідність інформаційних функцій вітчизняної системи запобігання злочинності її призначенню. Повноваження правоохоронців щодо отримання інформації про охоронювані суспільні відносини обмежені нормативними актами про тайну особистого життя та кореспонденції, про недоторканність житла та ін. Також має місце ресурсна обмеженість правоохоронців щодо опрацювання цієї інформації.

3.3. Класифікація та структуризація системи запобігання злочинності¹.

Першою класифікацією, відповідно до якої ми розглянули систему запобігання злочинності, став поділ систем за ознакою наявності матеріального субстрату. У ній виділяють такі класи:

¹ Оболенцев В.Ф. Класифікаційні характеристики системи запобігання злочинності. *Науковий вісник Ужгородського національного університету*. Серія: Право. 2015. Вип. 3. С. 96-99.

1) матеріальні (речі), тобто об'єкти з матеріальними елементами; 2) ідеальні, що не мають матеріального субстрату (системи поглядів, понять, системи цінностей, інші логічні конструкції)¹. Враховуючи матеріальність елементів систему запобігання злочинності, у цій класифікації, її можна віднести до першого класу. Отже, при системному аналізі цього явища треба орієнтуватися на характеристики та закономірності його матеріальних властивостей.

Принциповою для системного аналізу системи запобігання злочинності є класифікація за походженням елементів. У теорії виділяють такі групи об'єктів (явищ): 1) природні, створені природою; 2) штучні, створені людиною (технічні системи, виробничі, економічні, соціальні та ін.); 3) комбіновані (заповідник, квітка на підвіконні та ін.)¹. Вважаємо, що систему запобігання злочинності треба віднести до штучних систем, оскільки вона створюється волевільними поведінковими актами суб'єктів.

Значення такого розподілу полягає в тому, що елементи класифікаційних підвидів цієї класифікації мають різні механізми цілеутворення, а відповідно, й відмінні механізми їх досягнення. Штучні системи завжди орієнтовані на суб'єктивні цілі, поставлені суб'єктом, який сформував систему, а саме: образи бажаного майбутнього (стану системи або результатів її функціонування). Наприклад, транспортні засоби винайдені для перевезення людей і вантажів. Природні системи мають об'єктивні цілі - стан ідеального майбутнього, до якого прагне система в своєму життєвому циклі. Як правило, таким майбутнім є продовження роду, зростання, розвиток системи. Для комбінованих систем існують об'єктивні й суб'єктивні цілі. На верхньому рівні, як правило, - це суб'єктивні цілі, на нижньому - об'єктивні^{2,3}.

¹ Маца К. А. Системы неорганические, органические, социальные: свойства и принципы организации: моногр. Київ : Обрії, 2008. С. 74.

² Маца К. А. Системы неорганические, органические, социальные: свойства и принципы организации: моногр. Київ : Обрії, 2008. С. 75.

³ Лямець В.І., Тевяшев Д.А. Системний аналіз. Вступний курс / 2-ге вид., переробл. та доповн. Харків: ХНУРЕ, 2004. С. 38; Сорока К. О. Основи теорії систем і системного аналізу: навч. посібник / 2-ге вид. Харків: ФОП Тимченко, 2005. С. 28-29.

За типом матеріального субстрату виділяють такі групи систем (явищ): 1) неорганічні (система гірських хребтів, гідросфера, атмосфера); 2) органічні (живі істоти, популяції); 3) соціальні (усі різновиди людських спільнот); 4) змішані (населений пункт, галузі господарства)¹. Згідно з цією класифікацією система запобігання злочинності має бути віднесена до класу соціальних систем. Отже, щодо неї треба досліджувати саме соціальні закономірності функціонування.

Принциповим є розподіл систем за ступенем відкритості. У такому контексті виділяють системи закриті, що не обмінюються з оточуючим середовищем матерією, енергією та інформацією, та відкриті, в яких все відбувається навпаки. Останнє характерне для системи запобігання злочинності, тому її треба віднести до систем відкритих.

Значення цієї класифікації пояснюється наступним. Лише відкритість дозволяє системам долати хаос за рахунок надходження ззовні речовини, енергії та інформації. Саме тому щодо системи запобігання злочинності буде вірним твердження про принципову можливість її саморегуляції та самовдосконалення.

За ступенем однорідності елементів виокремлюють також лінійні та нелінійні системи. Лінійні системи складаються з однорідних елементів (студентська група), а нелінійні - з різнорідних (промислове підприємство). Вочевидь, систему запобігання злочинності маємо віднести до нелінійних із великою кількістю різнорідних структурних складових. За теорією управління нелійними системами є більш складним, ніж простими. Технології такого управління треба враховувати у системному аналізі та при побудові моделей.

За ступенем складності виділяють системи прості, складні, надскладні. Критеріями складності систем виступає: 1) кількість та складність елементів та підсистем (прості системи - до 10^3 елементів; складні - до 10^9 ; надскладні - більше 10^9); 2) тип внутрішніх взаємозв'язків між елементами; 3) тип зовнішніх зв'язків; кількість та складність функцій, що виконують системи. Наприклад, простими системами є молоток, стілець; складні - галузі гос-

¹ Маца К. А. Системы неорганические, органические, социальные: свойства и принципы организации: моногр. Київ : Обрії, 2008. С. 76.

подарства, світова економіка; надскладними системами вважають Сонячну систему, Всесвіт.

За наведеними класифікаційними ознаками систему запобігання злочинності можемо віднести до складних систем. Отже, у ній, як і в інших об'єктах такого класу визначальною характеристикою є потенціал інерційності та супротив руйнівному впливу зовнішнього середовища. А збільшення кількості складових підвищує здатність їх взаємозаміни і, відповідно, підсилює стійкість системи.

При розподілі за масштабами фізичних параметрів (довжини, ширини, висоти, ваги) системи поділяються на: 1) мікросистеми (жива клітина); 2) мезосистеми (автомобіль); 3) макросистеми (світова економіка); 4) метасистеми (Сонячна система); 5) мегасистеми (Всесвіт)¹. За цією класифікацією система злочинності має бути віднесена до класу макросистем.

Зарахування систем до того чи іншого класу згідно з цією класифікацією вважається принциповим із тих міркувань, що вагомість є для них найважливішою характеристикою. Справа в тому, що система малого масштабу не може бути стійкою, оскільки на неї постійно впливає зовнішнє середовище, і навпаки.

За кількістю функцій, що виконують системи, їх поділяють на одно- та багатофункціональні. Функція - це зовнішній прояв властивостей об'єкта в існуючій системі відносин². У системному аналізі функцію об'єкта ототожнюють із: здатністю до дії; впливом; задоволенням потреб; роллю; обов'язками. Фактично мова йде про перетворення призначення системи на дії. Ці дії можуть бути названі подіями, які реалізують призначення. Наприклад, головна функція автомобіля - перевозити вантаж, а його двигуна - крутити колеса. Для системи запобігання злочинності функції ми окреслили раніше. З огляду на наведене цю систему слід віднести до категорії багатофункціональних систем. І у системному аналізі усі ці функції мають бути досліджені.

За передбачуваністю результату функціонування виділяють си-

¹ Маца К. А. Системы неорганические, органические, социальные: свойства и принципы организации: моногр. Київ : Обрії, 2008. С. 77.

² Лямець В.І., Тевяшев Д.А. Системний аналіз. Вступний курс / 2-ге вид., переробл. та доповн. Харків: ХНУРЕ, 2004. С. 28.

стеми детерміновані та ймовірнісні. Детерміновані системи - це системи, кінцевий результат функціонування яких можливо передбачити або він заздалегідь визначений. Ймовірнісними вважають системи, кінцевий результат функціонування яких передбачити заздалегідь неможливо¹. Поточний стан системи запобігання злочинності у значному ступені зумовлюється змінами оточуючого середовища, а достовірні результати функціонування передбачити складно. За вказаних обставин систему запобігання злочинності доцільно віднести до категорії ймовірнісних систем.

Залежно від структури виділяють системи трьох типів. Перший - центристські, тобто такі, в яких організуючі елементи знаходяться у центрі (Сонячна система). Другий - скелетні, організуючі елементи розташовані у виді осі (дерево). У третьому типі - стільникових - організуючі елементи розкидані по всій системі². Систему злочинності треба віднести до скелетних систем оскільки вона являє собою ієрархію суб'єктів. Таку обставину необхідно буде враховувати у системному аналізі при дослідженні структури цієї системи.

За просторовим розташуванням системи поділяють на континуальні (суцільні) та дискретні (несуцільні) системи. Прикладом континуальних систем є море, атмосфера; дискретних - стадо тварин, насадження. За вказаною класифікаційною ознакою система запобігання злочинності належить до дискретних систем. Ця обставина має принципове значення при розгляді її структури та зв'язків.

Важливою характеристикою систем є стадія розвитку. У теорії виділяють п'ять основних варіантів: виникнення, становлення, зрілість, криза, перетворення. Відповідно, і системи поділяють на ті, що знаходяться на стадії виникнення, ті, що перебувають на стадії становлення, ті, що знаходяться на стадії зрілості, ті, що перебувають у кризовому стані, і ті, що перетворюються. На наш погляд, систему запобігання злочинності в Україні треба віднести до систем, що знаходяться на стадії перетворення.

¹ Маца К. А. Системы неорганические, органические, социальные: свойства и принципы организации: моногр. Київ : Обрії, 2008. С. 79.

² Маца К. А. Системы неорганические, органические, социальные: свойства и принципы организации: моногр. Київ : Обрії, 2008. С. 78.

За поведінковими характеристиками системи поділяються на реактивні та поведінкові. До реактивних належать системи, що на вплив зовнішнього середовища реагують пасивно (наприклад, водоймище). Поведінкові ж на зовнішній вплив реагують активно (наприклад, об'єднання живих істот). Останнє притаманне системі запобігання злочинності (адаптивна та адаптуюча властивості, розкриті раніше), тож її можна віднести до поведінкових систем.

У свою чергу, поведінкові системи поділяються на адаптивні та цілеспрямовані. Адаптивні реагують на зовнішній вплив несвідомо, пристосовуючись до змін (рослинні організми). Цілеспрямовані як вищий тип поведінкових систем можуть генерувати цілі та досягати їх шляхом виконання своїх функцій. Враховуючи все раніше сказане, систему запобігання злочинності треба розуміти як цілеспрямовану систему. Ця обставина у її системному аналізі орієнтує дослідників на встановлення системних цілей та на пошук механізмів їх досягнення.

Принциповим для системного аналізу будь-якого явища є віднесення його до класів добре або погано організованих систем. У добре організованих системах визначаються всі їх компоненти (зі зв'язками між собою та цілями системи). Зв'язки цілей із засобами реалізації описуються за допомогою встановлення критеріїв чи показників ефективності, критеріїв функціонування, цільової функції та ін., які, у свою чергу, можуть бути представлені формулою, рівнянням, системою рівнянь¹. Представлення об'єкта цим класом систем застосовується у тих випадках, коли для системи характерною є детермінація та існує експериментальна можливість підтвердження адекватності її моделі.

У випадках представлення об'єкта у вигляді погано організованої (дифузної) системи завдання визначення усіх компонентів та зв'язків між ними не ставиться. Система характеризується певним набором мікропараметрів та закономірностями, які виявляються шляхом дослідження не усього об'єкта або класу об'єктів чи процесів, а виокремленням та розглядом певної їх вибіркової сукупності. Потім результати дослідження цієї вибіркової сукупності переносяться на всю систему з певною контрольованою вірогід-

¹ Лямець В.І., Тевяшев Д.А. Системний аналіз. Вступний курс 2-ге вид., переробл. та доповн. Харків: ХНУРЕ, 2004. С. 40-41.

ністю¹. Наприклад, при розкритті динаміки зміни кадрів на підприємстві замість часових характеристик праці кожного окремого працівника (зокрема, часу зарахування чи звільнення) вводять характеристики інтенсивності вхідного потоку кадрів, середнього часу роботи спеціалістів тощо.

Систему запобігання злочинності можна розглядати як дифузну систему. Ця обставина буде мати принципове значення при її моделюванні та поглибленому системному аналізі (про що вже згадувалося).

¹ Лямець В.І., Тевяшев Д.А. Системний аналіз. Вступний курс 2-ге вид., переробл. та доповн. Харків: ХНУРЕ, 2004. С. 41.

РОЗДІЛ 2.

МОДЕЛЮВАННЯ СИСТЕМИ ЗАПОБІГАННЯ ЗЛОЧИННОСТІ

1. Загальна теорія моделювання.

Інформація системного аналізу системи запобігання злочинності є базою для її моделювання.

Модель – це спеціально створений для зручності дослідження та вирішення проблеми об'єкт (матеріальний чи абстрактний), який має потрібний ступінь подібності до модельованого об'єкта та адекватний цілям дослідження¹.

Найбільш важливими властивостями моделі є: 1) адекватність; 2) обмеженість; 3) спрощеність; 4) вірність².

Адекватність – це здатність моделі імітувати досліджувані властивості модельованого об'єкта. Тож адекватною називають таку модель, для якої вимоги повноти, точності та істинності виконуються не повною мірою, а лише тією, яка зумовлює досягнення мети моделювання³.

Обмеженість – це властивість моделі, що проявляється в обмежених можливостях засобів імітування відтворювати модельований об'єкт.

Спрощеність – це спроможність моделі у загальному вигляді імітувати об'єкт моделювання⁴.

¹ Сорока К.О. Основи теорії систем і системного аналізу: навч. посібник. 2-ге вид. Харків: ФОП Тимченко, 2005. С.55.

² Сорока К.О. Основи теорії систем і системного аналізу: навч. посібник. 2-ге вид. Харків: ФОП Тимченко, 2005. С.65.

³ Лямець В. І., Тевяшев А. Д. Системний аналіз. Вступний курс. 2-ге вид., переробл. та доповн. Харків: ХНУРЕ, 2004. С. 75.

⁴ Спрощеність моделі зумовлюється її обмеженістю. Задля досягнення цілей моделювання спрощеність не тільки допускається, а й є необхідною. Парадокс, але з двох моделей об'єкта ближче до дійсності завжди знаходиться найбільш проста (більш загальна) модель. Тож можна погодитися з Ньютоном, який писав: простота — печатка істини. Спрощеність моделі часто є перевагою моделі.

Вірність – це можливість моделлю точно імітувати об’єкт моделювання. Як відомо «вірний» означає: який задовольняє правила пропорції і симетрії; який відповідає дійсності; істинний. Якщо дотримано всіх цих вимог, можна вести мову про правильний вибір моделі.

Модель системи завжди будується з певною метою та з позиції суб’єктивної точки зору. При цьому важливо чітко визначити: 1) контекст моделі; 2) точку зору автора; 3) мету моделювання.

Контекст моделі окреслює межі змодельованої системи та описує її взаємозв’язок із зовнішнім середовищем.

Точка зору визначає позицію автора щодо досліджуваного явища та досягнення поставленої мети.

Мета відображає причину створення моделі та визначає її призначення.

Щодо системи запобігання злочинності контекстом моделі будемо вважати середовище суспільних відносин в цілому.

Нашою точкою зору будемо вважати тезу про те, що система запобігання злочинності отримує ззовні сировину, фінанси, людські ресурси, енергію та інформацію суспільних відносин, перетворює їх (охороняє, припиняє розпочаті злочинні посягання) та видає назовні перероблений продукт – стан суспільних відносин, що не порушені злочинами або відновлені після втручання правоохоронців.

В якості мети створення нашої моделі системи запобігання злочинності ми визначили опис процесу отримання цією системою ззовні речовини, енергії та інформації, їх перетворення та видання назовні переробленого продукту – або стану суспільних відносин, що не порушені злочинами, або відновлення останніх у випадках розпочатих злочинних посягань.

2. Види моделей.

Моделі класифікуються за ознакою змістовного наповнення, за типами цілей, за засобами відтворення (реалізації), за етапами життєвого циклу.

Спрощена модель виділяє головне, зосереджує увагу на ньому, відкидає все другорядне, несуттєве. (Сорока К.О. Основи теорії систем і системного аналізу: навч. посібник. 2-ге вид. Харків: ФОП Тимченко, 2005. С.65.).

За ознакою змістовного наповнення виділяють формальні та змістовні моделі¹.

Формальні моделі – це окремі типи моделей, що подають інформацію про об’єкти у загальному (формальному), шаблонному вигляді. Формальні моделі є схематичним шаблоном, абстрагованим від внутрішнього змісту, предметної сфери, для якої створюється модель, без конкретних даних про об’єкт. Вони є теоретичними абстрактними моделями. Формальних моделей існує обмежена кількість. Серед них самий високий рівень абстракції мають моделі «Чорна скринька», «Склад системи», «Структура системи», «Структурна схема»². У практичному моделюванні вони використовуються рідко.

Змістовні моделі – це моделі, змістом яких є дані щодо конкретних об’єктів-систем, впорядковані відповідно до варіантів формальних моделей-шаблонів.³ Наприклад, запланована нами модель системи запобігання злочинності має належати до змістовних моделей, оскільки вона будується задля розкриття фактично існуючих властивостей досліджуваного явища.

За типами цілей розрізняють моделі пізнавальні та прагматичні.

Різниця між пізнавальними і прагматичними моделями полягає в їх функціональному співвідношенні з об’єктом-оригіналом.

Пізнавальні моделі є формою організації (відображення) наявних або прогностичних знань щодо системи-оригіналу. Якщо властивості моделі не збігаються з властивостями змодельованого явища, то здійснюється корекція моделі з метою наблизити її до реальності. Прикладами пізнавальних моделей є усі наукові теорії, що розвиваються й удосконалюються по мірі виявлення нових знань.

Прагматичні моделі є формою організації (відображення) знань щодо передбачуваного (створюваного) об’єкта-системи, фактично

¹ Сорока К.О. Основи теорії систем і системного аналізу: навч. посібник. 2-ге вид. Харків: ФОП Тимченко, 2005. С.73.

² Більш докладно про формальні моделі див.: Сорока К.О. Основи теорії систем і системного аналізу: навч. посібник. 2-ге вид. Х.: ФОП Тимченко, 2005. С.73–87.

³ Лямець В. І., Тевяшев А. Д. Системний аналіз. Вступний курс. 2-ге вид., переробл. та доповн. Харків: ХНУРЕ, 2004. С. 80.

робочим уявленням цілі. У випадку виявлення розбіжностей між реальним об'єктом і прагматичною моделлю і корегується остання. Прагматичні моделі або мають нормативний характер, або виконують роль стандарту, зразка, під які створюються об'єкти. Прикладом таких моделей служать програми, статuti, нормативні акти, креслення, шаблони¹.

Запланована нами модель системи запобігання злочинності є пізнавальною, оскільки вона відображає наші знання щодо існуючого нині явища.

За *засобами відтворення* розрізняють моделі ідеальні (абстрактні) та матеріальні (реальні, фізичні).

Ідеальні моделі – це моделі, створені на абстрактному рівні символічними мовами.

Матеріальні (реальні, фізичні) моделі створюються матеріальними об'єктами, що мають властивості, аналогічні модельованим системам.

За вказаною класифікацією запланована нами модель системи запобігання злочинності являє собою модель ідеальну, оскільки вона створена на абстрактному рівні символічною мовою.

За *змінюю в часі* розрізняють моделі статичні та динамічні.

Статичні моделі створюються на певний момент часу.

Динамічні моделі використовуються для дослідження деякого інтервалу життєвого циклу системи.

Динамічні моделі зазвичай значно складніші за статичні. Тому для спрощення динамічні моделі часто розглядають у вигляді набору статичних моделей станом на визначені моменти траєкторії життєвого циклу об'єкта².

¹ Лямець В. І., Тевяшев А. Д. Системний аналіз. Вступний курс. 2-ге вид., переробл. та доповн. Харків: ХНУРЕ, 2004. С.64.

² Додатково про види моделей див.: Лямець В. І., Тевяшев А. Д. Системний аналіз. Вступний курс. 2-ге вид., переробл. та доповн. Харків: ХНУРЕ, 2004. С. 61–72.

Пізнавальні моделі — це моделі, які є формою організації та представлення знань, засобом одержання нових знань і їх об'єднання з відомими.

Прагматичні моделі — це моделі, які є засобом регулювання практичної діяльності, служать певним практичним цілям, є стандартами, зразками, законами тощо. (Сорока К.О. Основи теорії систем і системного аналізу: навч. посібник. 2-ге вид. Харків: ФОП Тимченко, 2005. С.64.).

Модель системи запобігання злочинності треба вважати пізнавальною статичною моделлю, оскільки в ній моделюються властивості існуючого явища станом на певний момент. У перспективі можлива розробка і більш складної динамічної моделі.

3. Морфологічна модель запобігання злочинності.

Найбільш повною змістовною моделлю системи запобігання злочинності можна вважати так звану морфологічну модель¹. Доцільність побудови моделі саме цього виду обґрунтовується тим, що в ній найбільш повно описуються: межа, що розділяє систему і зовнішнє середовище; об'єкти зовнішнього середовища, що мають відношення із системою в аналізованій моделі; входи системи; виходи системи; ієрархічний склад системи; ієрархічна структура системи.

На практиці для побудови морфологічних моделей використовують SADT-технології.

4. Моделювання згідно SADT-технологій.

SADT-технології (Structured Analysis and Design Technique) – це методологія структурного аналізу і проектування складних організаційних і технічних систем. Їх використовують для відтворення динаміки роботи системи, створення систем керування, розробки баз даних та ін. SADT - моделі відповідають на питання: як функ-

Залежно від матеріалу створення системи бувають матеріальні (реальні) та ідеальні моделі (уявні, тобто продукти свідомості).

Матеріальні моделі – це матеріальні об'єкти, що імітують дійсність.

Ідеальні моделі — це моделі, що являють собою ідеальні конструкції, побудовані засобами мислення, свідомості. До них належать мова, мовні конструкції, художні твори, наукові теорії, гіпотези, алгоритми діяльності тощо. Ідеальні моделі можна поділити на семантичні (знакові) та інтуїтивні, на аналітичні й імітаційні. (Сорока К.О. Основи теорії систем і системного аналізу: навч. посібн. 2-ге вид. Харків: ФОП Тимченко, 2005. С.62–63.).

¹ Один із видів змістовних моделей.

ціонує система, які процеси відбуваються в системі, як зробити, щоб система працювала найефективніше і т. п. В усіх випадках модель можна використати для отримання відповіді на запитання відносно системи з потрібною точністю¹.

Мова опису систем у SADT-технологіях – це певна графічна мова із суворими правилами. Вона є універсальною і дозволяє описати системи штучного і природного характеру, технічні й організаційні системи (останнє є принциповим для нашого випадку). Оперування ж комп'ютерною технікою суттєво прискорює роботу, зменшує витрати праці, дозволяє обробляти великі обсяги інформації. Стандартизація уніфікує підходи до вирішення проблем системного аналізу, дає можливість спеціалістам різних наукових напрямків, керівникам й рядовим виконавцям проєктів розуміти й використовувати вказану методологію. Показово, що основні нормативні документи щодо SADT-технологій містяться в міжнародних стандартах ISO (ISO – International Organization of Standardization – Міжнародна організація із стандартизації). Стандарти такого моделювання закріплені офіційно у США² та РФ³.

Регламентація етапів аналізу забезпечує достовірність, надійність і наукову обґрунтованість результатів, можливість їх відтворення. Саме вона є основою перетворення моделі на цілісну методологію (чи технологію), дозволяє сконструювати модель і документально оформити нові знання про систему у процесі моделювання.

Головною метою SADT-технологій є аналіз моделей систем двох видів, орієнтованих на: (а) функції систем й (б) об'єкти, які входять до системи. Першу групу прийнято називати *моделями функціональними*, другу – *моделями даних*, або інформаційними. У функціональних моделях провідну роль відіграють функції, що

¹ Сорока К.О. Основи теорії систем і системного аналізу: навч. посібник. 2-ге вид. Харків: ФОП Тимченко, 2005. С.120.

² INTEGRATION DEFINITION FOR FUNCTION MODELING (IDEF0). Draft Federal Information Processing Standards Publication 183, 1993, December 2. URL: <https://nvlpubs.nist.gov/nistpubs/Legacy/FIPS/fipspub183.pdf>

³ Р 50.1.028-2001 Информационные технологии поддержки жизненного цикла продукции. Методология функционального моделирования. Госстандарт России, 2000. URL: <http://docs.cntd.ru/document/1200028629>

виконують певні частини системи, а об'єкти системи (існуючі матеріальні, енергетичні та інформаційні об'єкти) відображають як інтерфейси (зв'язки), що об'єднують ці функції. Інформаційні є ніби дзеркальним відображенням функціональних, де головна роль відводиться об'єктам системи (їх часто називають «даними»), а зв'язками між ними служать певні функції цих матеріальних, енергетичних та інформаційних об'єктів. Функціональні моделі відомі з позначенням «IDEF0-моделі», моделі даних – «IDEF1-моделі». Для практичного застосування технологій розроблені програмні продукти, кожен з яких охоплює певне (обмежене) коло завдань. Відомий пакет комп'ютерних програм VPwin забезпечує створення 5-ти основних типів моделей та їх різновидів, прийнятих у теорії систем: IDEF0 (Icam DEFINITION) – функціональна модель системи, IDEF3 – логічна модель послідовності робіт, DFD (Data Flow Diagrams) – модель потоків даних, IDEF1x – логічна і фізична модель даних, ERD (Entity-Relationship Diagrams) – модель «сутність – зв'язок»¹.

З метою моделювання системи запобігання злочинності більш докладно розглянемо теорію функціональних моделей системи (IDEF0-моделей). У кожному випадку вони являють собою деревовидну топологічну структуру діаграм, що створюється на основі функціональної декомпозиції (деталізації) цілей та завдань певної існуючої системи. Така декомпозиція реалізується наступним чином. Спочатку основна функція (ціль, завдання) системи описується без деталізації у так званій контекстній діаграмі². Далі щодо контекстної діаграми здійснюється функціональна декомпозиція: головна функція системи розбивається на підфункції³ (ціль – на підцілі, завдання – на підзавдання). Потім кожна підфункція розбивається на більш дрібні підфункції і так далі, аж до досягнення найбільш простого ступеня деталізації. Таким чином у результаті функціональної де-

¹ Див.: Сорока К.О. Основи теорії систем і системного аналізу: навч. посібник. 2-ге вид. Харків: ФОП Тимченко, 2005. С.119.

² Відповідно до нашого системного аналізу головною функцією системи запобігання злочинності України є утримання населення України від порушення правомірних суспільних відносин, перешкоджання потенційній або розпочатій злочинній діяльності.

³ Таких функцій рекомендується обирати від 2 до 6.

композиції функції системи розбиваються на процеси, елементарні з точки зору аналізу¹. Глибина такої декомпозиції здійснюється в межах завдання системного аналізу (завдання моделювання).

В остаточному варіанті моделі системи, побудовані згідно з SADT-технологіями, являють собою серію діаграм у паперовому або електронному вигляді з супровідною документацією.

5. Правила побудови функціональної моделі системи (моделі IDEF0).

На початкових етапах побудови функціональної моделі необхідно зібрати якомога більше інформації про систему, здійснити її опис на вербальному рівні, історичний, морфологічний та функціональний аналіз. При тому принципово визначити межі системи, мету моделювання², точку зору³, контекст розгляду системи,

¹ Сорока К.О. Основи теорії систем і системного аналізу: навч. посібник. 2-ге вид. Харків: ФОП Тимченко, 2005. С. 122-123.

² Мета є напрямком діяльності і критерієм закінченості моделі. Визначаючи її треба розрізняти:

- мету системи, для якої будують функціональну модель;
- мету моделювання.

Мета системи визначає зміст моделі, її конкретне наповнення. Будь-яку модель будують відповідно до її мети і завдань системи.

Метою моделювання може бути виконання певного завдання, вивчення системи, розробка та удосконалення системи і т. п. Ця мета визначає обсяг роботи, потрібний ступінь деталізації системи, розміри моделі в глибину і ширину. Метою нашого моделювання будемо вважати удосконалення існуючої системи запобігання злочинності.

³ Точка зору визначається тим, з погляду якої особи ми розглядаємо модель, позиція якої особи найбільш повно відповідає меті моделювання. Усяка модель повинна бути цілісною і розглядатися з однієї точки зору. Різні підходи приводять до різних моделей, а зміна точки зору в ході моделювання не допускається, оскільки це може призвести до невірного опису системи, до неадекватної моделі. SADT-моделі вимагають, щоб система розглядалася весь час з однієї точки зору, оскільки зміна точки зору може зробити модель неадекватною. Точка зору диктує вибір потрібної інформації та спосіб її подачі.

оформити найпростіші моделі¹. Мета є напрямком діяльності і критерієм закінченості моделі. Визначаючи її треба розрізняти мету системи, для якої будують функціональну модель; мету моделювання.

Мета системи визначає зміст моделі, її конкретне наповнення. Будь-яку модель будують відповідно до її мети і завдань системи.

Метою моделювання може бути виконання певного завдання, вивчення системи, розробка та удосконалення системи і т. п. Ця мета визначає обсяг роботи, потрібний ступінь деталізації системи, розміри моделі в глибину і ширину. Метою нашого моделювання будемо вважати удосконалення існуючої системи запобігання злочинності.

Щодо систем, які вже існують, визначають функції окремих підсистем і ставлять їм у відповідність функціональні блоки. Оскільки кожна структурна одиниця може виконувати декілька функцій або одну функцію можуть здійснювати декілька підсистем, тож ці блоки не обов'язково повинні відповідати структурним одиницям системи².

Після цього будують функціональну модель. Функціональні моделі можна створити безпосередньо на папері, так би мовити «вручну», за допомогою олівця, а також за допомогою комп'ютера. Функціональна модель відображається на декількох сторінках. На першому аркуші будують контекстну діаграму, на другому – діаграму декомпозиції контекстної діаграми, на наступних аркушах – діаграми декомпозиції кожного функціонального блока. Таким чином, уся модель складається з ряду діаграм декомпозиції функціональних блоків, де діаграми нижчого рівня є деталізованими діаграмами верхнього, а кінцевий результат – ієрархічна структура діаграм³.

¹ Попередньо побудовані моделі «Чорна скринька», «Склад системи», «Структура системи» і «Структурна схема» значно полегшують побудову функціональної моделі. (Сорока К.О. Основи теорії систем і системного аналізу: навч. посібник. 2-ге вид. Харків: ФОП Тимченко, 2005. С.129.)

² Сорока К.О. Основи теорії систем і системного аналізу: навч. посібник. 2-ге вид. Харків: ФОП Тимченко, 2005. С.130.

³ У зовнішньому вигляді функціональна модель являє собою декілька діаграм: контекстну діаграму, діаграми декомпозиції та деякі інші документи. Крім

На IDEF0 діаграмах основними елементами є функціональні блоки (роботи) – activity; інтерфейсні дуги (стрілки) – arrow.

6. Функціональні блоки (роботи – activity) як елемент моделі системи.

Функції елементів системи (робота, ціль чи завдання)¹, що виокремлюються в процесі декомпозиції, графічно зображуються *функціональними блоками* у виді прямокутників.

Відповідно до сторін прямокутника у подальшому відображають дані (величини, об'єкти), які характеризують елементи системи.

Щодо лівої сторони відображають вхід (input) – вхідні величини, тобто об'єкти (матерію, енергію, інформацію), які поступають (входять) у блок і перетворюються в ньому на вихідні величини (об'єкти)².

Відповідно, права сторона – це вихід (output). На ній вказують вихідні величини, результати діяльності функціонального блоку (елементу системи) з перетворення вхідних величин³.

Щодо верхньої сторони, то на ній окреслюють керування (control) – конкретні керуючі дії, документи, правила, стандарти, обмеження та ін., що зумовлюють виконання блоком своїх функцій⁴.

діаграм декомпозиції, до складу моделі може також входити: діаграма вузлів функціональної моделі, окремі діаграми, які мають назву діаграм для експозиції (позначаються GEO-діаграми), звіти по всій моделі, по стрілках, блоках, функціонально-вартісному аналізу та інші інформативні та пояснювальні матеріали. Усі документи оформляють за певними правилами, нумерують, роздруковують і об'єднують в один документ. (Сорока К.О. Основи теорії систем і системного аналізу: навч. посібник. 2-ге вид. Харків: ФОП Тимченко, 2005. С.127.).

¹ Їх інколи називають роботами – «activity».

² У нашій моделі це матерія, енергія, інформація елементів суспільних відносин, що охороняються правоохоронцями.

³ У нашій моделі це контрольована і збережена матерія, енергія та інформація суспільних відносин, що охороняються правоохоронною системою.

⁴ У нашій моделі це норми законодавства.

На нижній стороні показують механізми (mechanism). Механізмами є те, що в даній системі забезпечує виконання функцій, наприклад, обладнання, спеціалісти, а також потрібні ресурси¹.

Такий варіант зображення функціонального блоку найбільш повно відбиває процес його функціонування: виконання роботи над деякими вхідними об'єктами з перетворення їх на вихідні згідно з обставинами керування (регламенту) наявними механізмами.

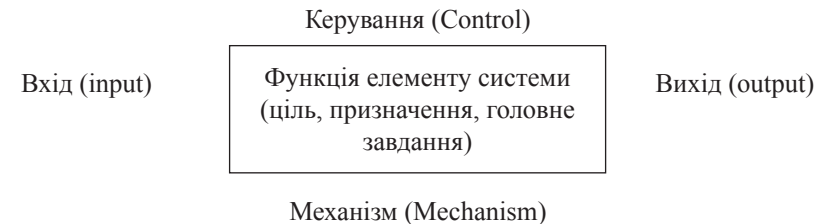

Мал. 1. Схема функціонального блоку.

7. Інтерфейсні дуги (стрілки – arrow).

Для відображення інформації або матеріальних об'єктів, які необхідні для виконання функцій чи з'являються у результаті її виконання (об'єкти, що обробляються системою), використовують елемент моделі – дуги². Ці елементи зображуються стрілками (Arrow) і показують зв'язки між функціональними блоками, що відповідають логіці функціонування системи. Кожна дуга (стрілка) відповідає передачі від блока до блока якогось конкретного об'єкта (матерії, енергії, інформації, предмета, речовини, документа, а інколи і усного розпорядження) чи їх сукупності³.

¹ У нашій моделі це співробітники правоохоронних органів.

² Під об'єктами в межах функціонального моделювання можуть розумітися документи, фізичні матеріали, інформація, організації та навіть системи.

³ Сорока К.О. Основи теорії систем і системного аналізу: навч. посібн. 2-ге вид. Харків: ФОП Тимченко, 2005. С.125.

На діаграмах усі дуги повинні мати імена, тобто опис об'єктів, яким вони відповідають. Імена дуг вказують поруч з ними у місцях встановлених міток.

Після розгалуження дузі можна присвоювати нове ім'я або не присвоювати. Якщо після розгалуження дузі не присвоєно нове ім'я, то вона містить всі об'єкти, які входили до неї до розгалуження. Коли ж після розгалуження дуга містить частину об'єктів, то вона має бути найменована, до того ж має бути вказаний (чи зрозумілий з назви) перелік об'єктів, яким вона відповідає. Після злиття дуга обов'язково повинна бути найменована.

На діаграмах декомпозиції допускається тунелювання дуг. Тунелювання – це умовне позначення дуг без безпосереднього нанесення їх на діаграму. Тунелювання має на меті спростити зображення діаграм і облегшити їх читання. Дійсно, якщо діаграма декомпозиції має, наприклад, 6 функціональних блоків і кожен блок має по декілька дуг з різних сторін, то ці дуги можуть так переплітатись, що читати діаграму буде важко. Дозволяється виконувати тунелювання тільки для другорядних дуг. Дуги, що виходять з «батьківської» діаграми і відносяться до усіх блоків «дочірньої» діаграми, можуть на останніх не зображуватися. Закінчення такої дуги біля виходу з «батьківської» діаграми береться в дужки (тунелюється) і в подальших діаграмах не вказується. Таке позначення називають «не в дочірній діаграмі». Тунелювання може бути і таке, що дуга не вказується у «батьківській» діаграмі, а з'являється в «дочірній». Така дуга позначається дужками біля входу у блок, що означає «не на батьківській діаграмі»¹.

У моделі IDEF0 існує п'ять типів зв'язків між функціональними блоками, кожному з яких відповідає певне розміщення дуг відносно блоків:

1. вихід – вхід;
2. керування;
3. вихід – механізм,
4. зворотний зв'язок по керуванню,
5. зворотний зв'язок по входу.

¹ Сорока К.О. Основи теорії систем і системного аналізу: навч. посібн. 2-ге вид. Харків: ФОП Тимченко, 2005. С.131-132.

Вони зображені на малюнках нижче.¹

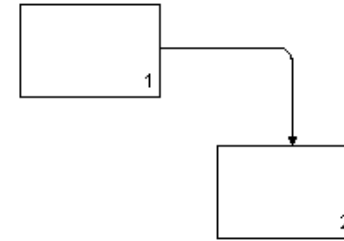

– Взаємозв'язок за керуванням, що означає: вихід одного блока впливає (є керуючим) на виконання функцій в іншому блоці.

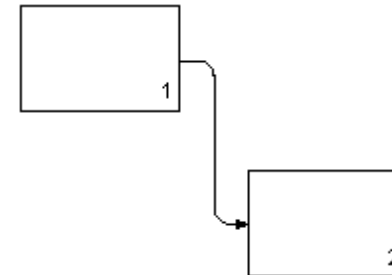

– Взаємозв'язок за виходом, тобто коли вихід одного блока є входом для іншого.

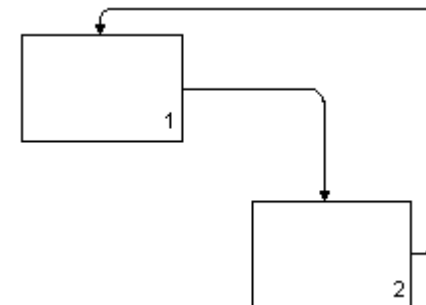

¹ Лямець В.І. Системний аналіз. Вступний курс / В.І. Лямець, А.Д. Тевяшев. – 2-ге вид., перероб. та доповн. – Харків: ХНУРЕ, 2004. – С.103.

– Обернений зв'язок за керуванням, коли виходи з однієї функції впливають на виконання інших функцій, виконання яких в свою чергу впливає на виконання базової функції.

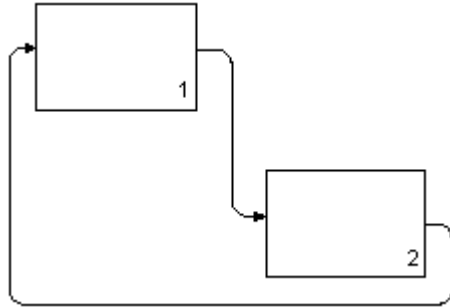

– Обернений зв'язок за входом означає, що вихід з однієї функції є входом для іншої функції, вихід якої є для нього входом.

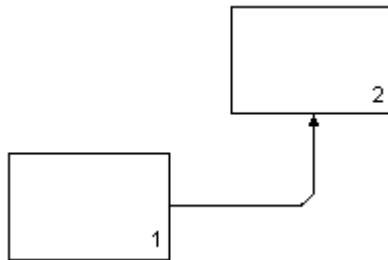

Взаємозв'язок “вихід – механізм”, коли вихід однієї функції є механізмом для іншої. У цьому випадку вихідна дуга одного блока є дугою механізму для іншого. Такий тип операції зустрічається рідко і частіш за все відображає підготовчі операції.

Дуги можуть розходитися і зливатися. Дуга, що утворилася при злитті інших дуг, відповідає всім об'єктам, які містяться в дугах до їх злиття. Після розходження дуга може відповідати всім об'єктам або частині. Для того, щоб вказати, яким саме об'єктам відповідає дуга, на ній ставлять мітку, присвоюють назву і супроводжують описом¹.

¹ Правила встановлення міток дуг, присвоєння їм назви і опис об'єктів, яким вони відповідають будуть розглянуті далі.

8. Послідовність оформлення діаграм.

Будувати функціональну модель починають з контекстної діаграми – первинної діаграми, що характеризує: 1) функції системи взагалі (без деталізації); 2) зв'язки системи з навколишнім середовищем.

Бланк (малюнок) контекстної діаграми містить тільки один функціональний блок, що зображують прямокутником із входними й вихідними величинами («входами» та «виходами»). У прямокутнику контекстної діаграми вказується ціль системи (її основна функція, основне призначення). Сформульовані функції повинні мати дієслівний зворот:

дієслово + об'єкт дії + доповнення.

Наприклад: обробляти деталь на станку, передати документи у відділ.



Мал. 2. Приклад контекстної діаграми.

Наступні діаграми декомпозиції будують таким чином. На другій діаграмі (на наступному аркуші) функціональний блок контекстової діаграми деталізується декількома блоками, що фіксують основні підфункції базової функції¹. Графічно це відображається зображенням блоків робіт (функцій)², що розміщуються за домінуючим принципом: зверху – вниз, зліва – направо. У верхньому лівому куті розміщується блок найбільш пріоритетної роботи (функції), нижче і правіше вказують блоки менш пріоритетних функцій. У випадку, коли діаграма зображує послідовне операційне виконання певних робіт, то домінуючість блоків визначає порядок виконання робіт, яким ці блоки відповідають.

Далі на діаграмі декомпозиції заповнюють імена функціональних блоків. При тому назва блока повинна бути подана дієсловом, дієслівним зворотом чи віддієслівним іменником³.

Блоки функціональної діаграми мають порядковий номер і закреслений лінією верхній кут. Нумерація блоків відповідає їх пріоритетності й служить для встановлення єдиного порядку блоків у всій моделі. Закреслений лінією лівий верхній кут блока є ознакою, що з даним блоком ще не виконувалася операція декомпозиції. Якщо у подальшому декомпозиція цього блока буде здійснена, то помітка буде знята, якщо ні, то вона залишається на діаграмі⁴.

На краях діаграми відповідно до призначення сторін функціонального блока розміщуються незв'язані граничні дуги які повто-

¹ Декомпозиції можна піддавати не всі роботи, а тільки ті, які, виходячи з цілей моделювання, вимагають виконання декомпозиції. (Сорока К.О. Основи теорії систем і системного аналізу: навч. посібник. 2-ге вид. Харків: ФОП Тимченко, 2005. С.136-137.).

² Рекомендується обирати від 2 до 6 блоків декомпозиції. Обмеження зумовлені тим, що не має сенсу декомпозиція, яка замінює один блок іншим, а число 6 рекомендоване тому, що діаграма, в якій більше 6 блоків і зв'язків між ними, стає складною і читати її важко (у пакеті VPwin допускається використання до 8 блоків).

³ Інші назви блоків розглядаються як помилка. При необхідності вводять пояснення до назви блоку в супровідній документації або у діалогових вікнах комп'ютерної програми.

⁴ Сорока К.О. Основи теорії систем і системного аналізу: навч. посібник. 2-ге вид. Харків: ФОП Тимченко, 2005. С. 134 -136.

рюються з блока контекстової діаграми. Дуги позначаються ICOM кодами: I – Input (вхід), C – Command (керування), O – Output (вихід), M – Mechanism (механізм). Позначення дуг містять літеру і порядковий номер, що полегшує використання діаграми. Дуги також мають власне ім'я, що їм присвоєне у попередній (у даному випадку контекстній) діаграмі.

Після цього розподіляють непов'язані граничні дуги, підводячи їх до тих блоків, до яких вони належать, дають їм пояснення. При побудові моделей за допомогою комп'ютерних програм ці пояснення записують у розділ супровідної документації, що має назву «словник» за допомогою діалогових вікон. Пояснення імені дуги потрібне, оскільки воно, як правило, буває стислим і не відображає усіх об'єктів, що відповідають дузі. У словнику бажано вказати не тільки саме ім'я, а також пояснення до нього і джерело інформації. Для дуг керування це можуть бути певні документи, стандарти, розпорядження, для яких необхідно вказати вихідні величини, а саме номер, дату створення, місце публікації тощо. У подальшому введені відомості можна використати при розробці словника термінів по моделі, переліку джерел інформації та ін.

Потім будують внутрішні дуги, які пов'язують блоки робіт між собою відповідно до логіки функціонування системи. Таким чином відображають зв'язки між блоками. Відповідно до них і логіки функціонування системи внутрішні дуги можуть з'єднувати різні сторони блоків робіт, зливатися і розходитися, утворюючи 5 варіантів зв'язків (розглянуті вище)¹.

Після побудови діаграми декомпозиції першого рівня на наступних діаграмах у вказаному порядку здійснюють декомпозицію її функціональних блоків. На відміну від декомпозиції контекстової діаграми у документації поточної декомпозиції вказують, який саме блок діаграми піддається декомпозиції.

Кожна діаграма функціональної моделі системи має позначення згідно з певною системою. Контекстна діаграма позначається А – 0. Декомпозиція контекстової діаграми (діаграма першого рівня декомпозиції) – А0, декомпозиція функціональних блоків діаграми першого рівня – А1, А2, А3, декомпозиція блоків діаграми А1

¹ Сорока К.О. Основи теорії систем і системного аналізу: навч. посібник. 2-ге вид. Харків: ФОП Тимченко, 2005. С.135-136.

– двома цифрами A11, A12, A13, блоків діаграми A2 – двома цифрами A21, A22, A23 і так далі. Наступні діаграми декомпозиції позначаються літерою А з трьома цифрами, подальші (якщо вони є) з чотирма цифрами тощо. Проте більшість моделей обмежується діаграмами 3-4 рівня, оскільки дерево декомпозиції стає великим у глибину і модель є складною. Для великих організаційних систем модель може включати сотні або тисячі аркушів, у разі необхідності працювати з моделями, що мають багато діаграм на різних рівнях декомпозиції, їх розбивають на ряд менш складних моделей і розглядають самостійно. Таке розбиття і з'єднання декількох моделей в одну передбачене пакетом VPwin. Воно застосовується, коли виникає необхідність колективу аналітиків працювати з великими системами. Це дозволяє кожному учаснику проекту виконувати свою роботу незалежно від інших, а потім об'єднувати результати роботи¹.

Наприкінці перевіряють модель на наявність синтаксичних помилок, оцінюють адекватність моделі. Закінчують декомпозицію відповідно до вимог цілей моделювання за умови, що блоки декомпозиції є елементарними роботами².

Кількість моделей. Оскільки модель є відбитком об'єкта, який залежить від цілей моделювання, то *моделей одного і того ж об'єкта може бути велика кількість*. Навіть для однієї системи можна створити необмежену кількість змістовних моделей залежно від цілей моделювання, точки зору та рівня знань дослідника³. Як правило, для системи будують кілька моделей, що відображають варіанти зв'язків у системі, різні підходи до вивчення системи, різні контексти її розгляду та інші важливі обставини⁴.

¹ Сорока К.О. Основи теорії систем і системного аналізу: навч. посібник. 2-ге вид. Харків: ФОП Тимченко, 2005. С.138.

² Примітка: наша модель запобігання злочинності розкриває функціонування цієї системи лише в частині

³ Сорока К.О. Основи теорії систем і системного аналізу: навч. посібник. 2-ге вид. Харків: ФОП Тимченко, 2005. С.74.

⁴ Сорока К.О. Основи теорії систем і системного аналізу: навч. посібник. 2-ге вид. Харків: ФОП Тимченко, 2005. С.87.

Висновки та рекомендації щодо вдосконалення системи запобігання злочинності в Україні

Раніше проблемою системи запобігання злочинності нами окреслено невідповідність її функцій, параметрів та структури щодо призначення.

Обставини, що обумовлюють таку ситуацію є доволі різними. Так, отримання уповноваженими суб'єктами інформації щодо охоронюваних суспільних відносин (інформаційна функція) ускладнено обмежувальними нормативними приписами (про тайну особистого життя, тайну особистої кореспонденції, недоторканість житла та ін.)¹. У випадках використанням правоохоронцями своїх службових повноважень для вчинення правопорушень легальна нормативно передбачена функціональність правоохоронної системи заміщується нелегальною (зокрема – корупційною).

Об'єктивно ресурси правоохоронців обмежені² щодо належної охорони суспільних відносин³ за наявності значної кількості криміногенних факторів⁴. Відтак фактично параметри системи запобігання злочинності не відповідають її призначенню.

З урахуванням наведених у роботі даних в якості перспективних напрямків вирішення окресленої проблеми можемо запропонувати такі варіанти.

¹ Так, фактично вся житлова площа в країні є територією, недоступною для безпосереднього контролю правоохоронців. Ця обставина є одним із факторів, що зумовлюють поширення побутового насильства в Україні.

² Наприклад, правоохоронці визнають, що нарядами патрульно-постової служби МВС України перекрито лише 9-13% території міст. (Литвак О.М. Держава і злочинність: моногр. К.: Атіка, 2004. С. 109-110.).

³ За нашими розрахунками в країні щоденно відбувається не менше ніж 2 115 999 954 000 правовідносин лише з приводу життя та здоров'я громадян. (Оболенцев В.В. Правоотношения как объекты правовой охраны: содержание и количественные характеристики (по материалам статей разделов 1-6 Особенной части Уголовного кодекса Украины): моногр. Харьков: ФЛП Иолтуховский В.Л., 2007. С.231.

⁴ Медицький І.Б. Вплив соціальних факторів на злочинність в умовах становлення незалежної Української держави: моногр. Івано-Франківськ: Юрид. ін-т Прикарпат. нац. ун-ту імені Василя Стефаника, 2007. 222 с.

РОЗДІЛ 3.

СИСТЕМНИЙ АНАЛІЗ ЗЛОЧИННОСТІ
ТА ПРОЦЕСІВ ВІКТИМІЗАЦІЇ ЯК ОБ'ЄКТІВ
ЗАПОБІЖНОЇ ДІЯЛЬНОСТІ

1. Злочинність як явище та об'єкт системного аналізу.

На цей час, на жаль, нема єдиного розуміння злочинності як об'єкта запобіжної діяльності¹. Остаточного не вирішене й питання щодо розуміння цього явища як системного об'єкта. І. М. Даньшин розглядав злочинність як відносно самостійну, динамічну, ймовірнісну систему². На думку І. І. Карпеця, «... злочинність - це складне соціальне явище, що не є простою сумою вчинених злочинів»³. Н. Ф. Кузнецова вказувала на криміногенну систему як відкриту систему, що взаємодіє з іншими соціальними системами⁴. На переконання А. І. Долгової, оскільки злочинність - це соціальна система, тож вона має системні характеристики: цілеспрямованість, відкритість, самодетермінацію й розвиток при помилках у боротьбі зі злочинністю⁵. Системний характер злочинності визнавала й І. К. Туркевич. На її погляд, злочинність складається із системи злочинів та осіб, які їх учинили за певний час на відповідній території і як складна суспільна система має властивість самовідтворення⁶. Із приводу окресленої проблеми А. Ф. Зелінсь-

¹ Сметаніна Н. В. Теоретичні уявлення про злочинність в пострадянській кримінології: автореф. дис. ... канд.юрид. наук. Харків: Нац. юрид. універ. ім. Ярослава Мудрого, 2014. 20 с.

² Даньшин І. Н. Кримінологія (поняття, предмет, задачи и система кримінологической науки): учеб. пособие. Харків: ХИВД, 1994. С. 8.

³ Карпец И.И. Проблема преступности: моногр. Москва: Юрид. лит., 1969. С.128.

⁴ Кузнецова Н. Ф. Проблемы кримінологической детерминации: моногр. Москва: Изд-во Моск. ун-та, 1984. С. 33.

⁵ Долгова А. И. Кримінологія: учебник. Москва: НОРМА, 2001. С. 52.

⁶ Туркевич І. К. До проблеми про місце кримінології в системі наук. *Вісник Академії адвокатури України*. 2005. Вип.3. С.51.

1.Збільшення обсягів забезпечення ресурсного, кадрового та інформаційно-технологічного забезпечення правоохоронців, що підвищить ефективність опрацювання інформації про охоронювані суспільні відносини та раціоналізує їх охорону.

2. Раціональне звуження території та часу дії нормативних приписів, що обмежують доступ правоохоронців до охоронюваних суспільних відносин (про тайну особистого життя, тайну особистої кореспонденції, недоторканність житла, тощо).

Також раціоналізації правоохоронної діяльності буде сприяти її наукове забезпечення на засадах системотехніки. Йдеться, зокрема, про таку роботу:

1. Побудова функціональної (динамічної) моделі запобігання злочинності в Україні.

2. Побудова моделі інформаційних потоків системи запобігання злочинності в Україні.

3. Побудова вартісної моделі системи запобігання злочинності в Україні, оцінка економічної ефективності такої діяльності, її фінансова раціоналізація.

4. Більш глибока декомпозиція системи запобігання злочинності, тобто аж до рівня місцевих підрозділів і конкретних (персоніфікованих) охоронюваних правовідносин.

Принципово: усі вказані дослідження можуть здійснюватися, зокрема, із застосуванням пакета програмних продуктів VRwin та їм подібним. Це дозволить опрацьовувати великі обсяги інформації, моделювати перспективні процеси, проводити декомпозицію і системний аналіз будь-якого елементу системи з подальшим додаванням його до загальної моделі. Таким чином, відкривається можливість постійного аналізу діяльності правоохоронних органів із формуванням стільникової (блокової) моделі правоохоронної системи України. В ідеалі вона має охопити усі структурні підрозділи правоохоронців і охоронювані суспільні відносини.¹

¹ Додатково див.: Оболенцев В.Ф. Конституція як прагматична вербальна модель системи держави Україна: значення для правоохоронної діяльності. *Теорія і практика правознавства*. 2020. Вип. 1 (17). <http://tlaw.nlu.edu.ua/article/viewFile/206291/207074>

кий указував, що краще вести мову не просто про сукупність, а про систему, яка підкорюється статистичним закономірностям, тобто про ймовірнісну систему¹.

Д. О. Лі визнавав злочинність оптимально функціонуючою системою². У своїх роботах він розкрив структуру ідеального розподілу соціуму злочинців (20% - неповнолітні злочинці, 80% повнолітні злочинці; 25% - рецидивісти, 75% - вчинили злочин одноразово; 76% неповнолітніх злочинців стануть рецидивістами, 24% -ні; 11% - жінки, 89% - чоловіки; 24% - особи, що вчинили тяжкі злочини, 76% - усі інші; 5,6% - злочинці, що вчинили злочини з необережності, 94,4% - усі інші)³.

На думку Б.М. Головкина системний підхід до пізнання злочинності передбачає розгляд цього об'єкта як множини одиничних і групових проявів, що інтегруються в структурні елементи, пов'язані між собою. З методологічної точки зору злочинність являє собою систему взаємозв'язків і відношень між її структурними елементами у межах системи суспільних відносин. Внутрішня стійкість системи злочинності забезпечується через цілеутворення злочинної поведінки (діяльності), або вибір соціальними суб'єктами незаконних шляхів і засобів задоволення спільних інтересів, вирішення схожих життєвих проблем, досягнення загальних цілей. Зовні така стійкість виражається у формі повторності і рецидиву вчинюваних кримінальних правопорушень. Внутрішня взаємодія структурних елементів злочинності відбувається через сукупність злочинних посягань, ідеальне або реальне поєднання різних форм злочинної поведінки, а також шляхом співучасті у вчиненні кримінальних правопорушень членів злочинних груп, організованих злочинних груп і злочинних організацій. Як відкрита соціальна система, злочинність зовні взаємодіє із подібними явищами і процесами, постійно змінюється під їх впливом і поширюється у

¹ Закалюк А. П. Курс сучасної української кримінології: теорія і практика: у 3-х кн. Київ: Ін Юре, 2007. Кн. 1: Теоретичні засади та історія української кримінологічної науки. С. 20.

² Ли Д. О. Преступность структуре общества: моногр. Москва: Русский мир, 2000. С.79, 80.

³ Ли Д. О. Преступность как социальное явление: моногр. Москва: Русский мир, 1997. С.53, 60

просторі та часі. Крім того, будучи невід'ємною складовою суспільного буття, злочинність має властивість до самовідтворення і розвитку, пов'язаного із розвитком суспільства, зміною умов життя людей¹.

Грунтовно розкрив системну самодетермінацію злочинності В. В. Макаров, вказуючи з цього приводу такі обставини:

- безкарність як внутрішнє джерело відтворення злочинності².
- вчинення суміжних злочинів як внутрішнього джерела відтворення злочинності³.
- організована злочинність як внутрішнє джерело відтворення злочинності⁴.
- кримінальна субкультура як внутрішнє джерело відтворення злочинності⁵.
- зовнішнє середовище, що сприяє самодетермінації злочинності.

На підставі системно-кримінологічного аналізу кількісно-якісних показників О. Є. Маноха продемонстрував системність зв'язків між структурними елементами злочинності в Україні, а також із зовнішнім середовищем - процесами суспільного життя. Вперше у кримінології тут було сформульовано діяльнісно-людинномірний принцип системного аналізу⁶.

¹ Головкин Б.М. Теперішнє і майбутнє кримінології. *Проблеми законності*. 2020. № 149. С. 168- 184.

² Макаров В. В. Самодетерминация преступности / под ред. Г. Ю. Лесникова. Москва: Юрлитинформ, 2015. С. 49-59.

³ Макаров В. В. Самодетерминация преступности / под ред. Г. Ю. Лесникова. Москва: Юрлитинформ, 2015. С. 60-67.

⁴ Макаров В. В. Само детерминация преступности / под ред. Г. Ю. Лесникова. Москва: Юрлитинформ, 2015. С. 68-78.

⁵ Макаров В. В. Само детерминация преступности / под ред. Г. Ю. Лесникова. Москва: Юрлитинформ, 2015. С. 78-90.

⁶ Маноха А. Е. Системный анализ в криминологии: дис. ... канд. юрид. наук. К.: Укр. акад., внутр. дел, 1997,- 179 стр.

Наведені думки підтримують О. Г. Фролова¹, В. В. Голіна², О. М. Бандурка³ та ін. На засадах системного підходу відносно злочинності І. П. Рущенко запропонував конструктивну методику кримінологічної аналітики⁴.

Інші фахівці погоджуються з наявністю у явища злочинності лише деяких системних властивостей (наприклад, відносної стійкості основних показників⁵, властивостей й тенденцій, певних системоутворюючих зв'язків і закономірностей⁶).

Втім маємо взнати, що з питання, яке розглядається, є й заперечення: «Немає суми, тим більше, немає системи злочинів як об'єкта пізнання. Нічого, крім механічних залежностей, при аналізі такого з'єднання пізнати не вдасться»⁷. Противники розуміння злочинності як системи свої заперечення обґрунтовували фіксацією в офіційній статистиці випадкового по відношенню один до одного характеру багатьох злочинів, їх величезної регіональної поширеності, різноманіття особистісних властивостей суб'єктів злочину, розбіжностей в мотивах і характері конкретних посягань, різноспрямованості кримінальних практик (наприклад, комп'ютерних і військових злочинів), а також суттєвих розбіжностей в ре-

¹ Фролова О. Г. Злочинність і система кримінальних покарань (соціальні, правові та кримінологічні проблеми і шляхи їх вирішення за допомогою логіко-математичних методів): навч. посібник. Харків: АртЕк, 1997. С.4.

² Кримінологія: підручник / за заг. ред. В. В. Голіни. 2-е вид., перероб. і допов. Харків: Право, 2009. С.22.

³ Бандурка А.М. и др. Преступность в Украине: моногр. Харьков: НУВС, 2008. С.7.

⁴ Рущенко І. П. Теорія соціального поля як засіб інтерпретації злочинності. *Методологія, теорія та практика соціологічного аналізу сучасного суспільства* : зб. наук. праць. Х. : вид. центр Харків. держ. ун-ту ім. В. Н. Каразіна, 2001. С. 172-178.

⁵ Кудрявцев В. Н., Миньковский Г. М. и др. Курс советской криминологии. Предмет. Методология. Преступность и её причины. Преступник: моногр. Москва: Юрид. лит., 1985. С.148-149.

⁶ Криминология / под ред. Б. В. Коробейникова, Н. Ф. Кузнецовой, Г. М. Миньковского. Москва: Юрид. лит., 1988. С. 66.

⁷ Баляба А. В., Виленская Э. В., Дидоренко Э. А., Розовский Б. Г.. Криминология: приглашение к дискуссии: монография. Луганск: РИО ЛИВД, 2000. С. 37.

гламентації неформальних правил поведінки усередині відповідних кримінальних субкультур⁸.

На вказаних обставинах ґрунтує свої заперечення й соціолог Т. В. Шипунова⁹. Розглядаючи питання про можливість визнання злочинності системним утворенням, вона додатково стверджує, що сукупності бувають двох родів: сумативна (нецілісна) і надсумативна (цілісна). Властивості сумативної сукупності вичерпуються сумою її компонентів (частин), а надсумативна характеризується наявністю властивостей, що не зводяться до властивостей складових. Окремий злочин як частина всієї сукупності злочинів - це випадкове явище, злочинність же, виходячи з її масовості, поширеності, - закономірне явище. Злочинність має такі властивості, як стан (абсолютна кількість всіх злочинів за певний період часу), рівень, динаміка. Т. В. Шипунова робить висновок, що злочинність - це надсумативна сукупність масових форм злочинів. Вона буває двох видів: системна і статистична. У системній сукупності її частини (елементи) пов'язані між собою відповідно до певного закону. Зв'язки між елементами створюють структуру, що постає як інваріантний (стійкий) вид впорядкованості елементів відповідно до закону зв'язку між ними. Проте окремі злочини в складі цілого (злочинності) не пов'язані між собою, як і люди, що вчиняють злочини (якщо вони не є членами злочинних груп), не пов'язані ні спільними цілями, ні засобами їх досягнення. Тож, робить висновок Т. В. Шипунова, «...злочинність у цілому (мова не йде про організовану злочинність як сукупність різних злочинів, яка являє собою систему) не є системою, вона належить до статистичних утворень. З урахуванням вище вказаного автор формулює таке визначення злочинності. Злочинність - це статистична сукупність масових видів зло-

⁸ На це вказував В. М. Дрьомін (див.: Дрёмин В. Н. Институционализация преступности и институциональная криминология. Концептуальные подходы. *Криминология в Україні та протидія злочинності*: зб. наук. статей / за ред. М.П.Орзіха, В.Н.Дрьоміна. Одеса: Фенікс, 2008. С.67.

⁹ Шипунова Т. В. Подходы к объяснению преступности: противостояние или взаимодополнение (взгляд социолога). Социологические исследования. 2006. № 1. С. 91.

чинів, що характеризується певним станом, рівнем і динамікою»^{1 2}.

Натомість В. М. Дрьомін вважає цей висновок дуже спірним. На його думку, у більшості випадків окремі злочини й особи, що їх вчиняють, не пов'язані між собою єдиною метою, що у багатомільйонному співтоваристві є природним для будь-яких вчинків людини - правомірних і протиправних. Не існує «загальної людської змови» щодо злочинної діяльності. Однак точно так можна не вбачати прямого взаємозв'язку між суб'єктами багатьох інших видів соціальних відносин. І не можна стверджувати, що безробіття, міграція, корупція тощо - лише «статистична сукупність», а не системні явища. Так, хоча між окремими безробітними частіше усього не існує ніяких прямих взаємозв'язків (наприклад, безробітні сільські жителі і безробітні городяни), ми не можемо говорити про відсутність ознаки системності в безробітті як соціальному явищі. В. М. Дрьомін системоутворюючим чинником у даному випадку вважає властивості соціального середовища, зокрема, тієї його частини, що забезпечує зайнятість населення³.

На додаток автор зауважує, що багатьом злочинів притаманні взаємозв'язок і взаємодетермінація. Відмивання злочинних при-

¹ Шипунова Т. В. Подходы к объяснению преступности: противостояние или взаимодополнение (взгляд социолога). *Социологические исследования*. 2006. № 1. С. 91.

² В якості підстав для заперечення тези про відсутність закономірностей у явищі злочинності можемо навести, зокрема, визнані закономірності структурних характеристик соціуму злочинців (див.: Ли Д. А. Преступность как социальное явление: моногр. Москва: Русский мир, 1997. С.159.) та закономірності кількісних характеристик злочинності в Україні в останні роки (див. Кулик О.Г. Злочинність в Україні на початку XXI століття: моногр. К.: Юрінком Інтер, 2013. 272 с.; Бандурка О.М., Зацеркляний М.М., Веприцький Р.С. Злочинність в Україні: економіко-кримінологічний аналіз / за ред. О.М. Литвинова. Харків: Золота миля, 2013. 264 с.; Олькова О. А. Сравнительный анализ преступности в России и Украине в советский и постсоветский период (1960 - 2013 годы) / под ред. В. В. Лунева. Москва: Юрлитинформ, 2014. С. 22, 23.).

³ Дрёмин В. Н. Преступность как социальная практика: институциональная теория криминализации общества: моногр. Одесса: Юридична література, 2009. С. 122.

бутків, скуповування викраденого, залучення інших осіб у злочинну діяльність та ін.; зловживання службовим становищем, корупцію, розкрадання, здирицтво тощо; податкові, фінансові, посадові злочини - усі перераховані діяння набувають характеру продовжуваної злочинної діяльності і породжують стійкі зв'язки між злочинцями й певними видами злочинної діяльності. Частина злочинів вчиняється рецидивістами в межах однієї злочинної «кар'єри», до того ж ці злочини виявляють спадкоємність криміногенних ситуацій. Не можна не визнати існування взаємозв'язку і між масовими соціальними детермінантами злочинності, наприклад, руйнацією базових соціальних інститутів, низьким рівнем життя, алкоголізацією, наркотизмом, маргіналізацією населення та ін., що підтверджено статистично¹.

Вступивши в полеміку з Т. В. Шипуновою та іншими фахівцями, що не підтримують поглядів на злочинність як систему з причини нефіксування статистикою взаємопов'язаності злочинів, з урахуванням аргументів В. М. Дрьоміна ми вважаємо за необхідне вказати наступне.

Як облікові одиниці статистичного врахування окремі кримінальні правопорушення (злочини) являють собою локальні факти людської діяльності, обмежені у часі строком від початку підготовки злочинного посягання до прояву наслідків. Вочевидь, сучасна методика державного статистичного обліку саме так налаштована - обліковувати кримінальні правопорушення задля забезпечення функцій офіційних органів. На жаль, тут не ставиться завданням, а отже, в належному обсязі не фіксуються обставини, що є принциповими для розуміння системного характеру цього явища. Проте це не відкидає факту існування таких системоутворюючих для злочинності обставини, як: взаємопов'язаність окремих злочинів у межах однієї злочинної кар'єри¹, співучасть та «технології» деяких видів злочинної діяльності^{2 3}, криміналь-

¹ Дрёмин В. Н. Преступность как социальная практика: институциональная теория криминализации общества: моногр. Одесса: Юрид. л-ра, 2009. С.122.

² Батиргаєєва В. С. Рецидивна злочинність в Україні: соціально-правові та кримінологічні проблеми: моногр. Харків: Право, 2009. С.192-203.

³ Дрёмин В. Н. Преступность как социальная практика: институциональная теория криминализации общества: моногр. Одесса: Юрид. л-ра, 2009. С.122.

на субкультура (яка є об'єднуючою інтелектуальною і рушійною силою багатьох злочинів)¹, детермінуючий вплив фактів латентизації сторонніх злочинів щодо протиправної діяльності нестійких осіб², логічна і фактична взаємопов'язаність окремих злочинів¹. А системність організованої злочинності не заперечується жодним із відомих нам авторів.

Взагалі згідно теорії системотехніки сам дослідник вирішує, як розглядати явище: чи як об'єкт-систему (цілісне), чи відмовитися від такого підходу. Однак, на наш погляд, передумови системного підходу при вивченні явища злочинності очевидні. Системою в самому широкому розумінні є все, що можна розглядати як окрему сутність. Наприклад, Всесвіт у цілому є системою. Системами також вважаються фізичні об'єкти, процеси і поняття^{3,4}. Використовуючи ідеї кібернетики, науку також можна охарактеризувати як відносно відособлену інформаційну систему⁵. За системи приймаються навіть абстрактні об'єкти - математичні змінні, рівняння, правила і закони, процеси тощо⁶.

Принциповою ж для дослідження злочинності як системи є й така обставина: щодо будь-якої множинності об'єктів хибним є твердження, що їх об'єкти не мають внутрішніх відношень, ос-

¹ “Носіями кримінальної субкультури є кримінальні групи, а персонально - рецидивісти. Вони акумулюють... стійкий злочинний досвід, “зłodійські закони”, а потім передають його зростаючому поколінню. І тут можна казати про три психологічних механізми відтворення підліткової злочинності.” (Пирожков В. Ф. Кримінальна психологія: моногр. Москва: Ось-89, 2001. С. 110.)

² Оболенцев В. Ф. Латентна злочинність: проблеми теорії та практики попередження: моногр. Харків: Видавець СПДФО Вапнярчук В. В., 2005. С.76.

³ Лунеев В. В. Курс мировой и российской криминологии: учебник для магистров: в 2-х т. Москва: Изд.-во Юрайт, 2012. Т.1: Общ. часть. С. 593; Макаров В. В. Самодетерминация преступности: моногр./ под ред. Г. Ю. Лесникова. Москва.: Юрлитинформ, 2015. С. 60-67.

⁴ Тода М., Шуфорд С. Х. Логика систем: введение в формальную теорию структуры. *Исследования по общей теории систем*. Москва: Прогресс, 1969. С. 334.

⁵ Добров Г. М. Наука о науке: моногр. Киев: Наукова думка, 1989. С. 100.

⁶ Холл А. Д., Фейджин Р. Е. Определение понятия системы. *Исследования по общей теории систем*. Москва: Прогресс, 1969. С. 253.

кільки завжди можна прийняти за відношення відстань між частинами об'єктів¹. У випадку ж злочинності криминологам уже відомі закономірності детермінації злочинних проявів, їх структурних співвідношень, тенденцій розвитку та змін.

Наостанок, перед обґрунтуванням власних поглядів на системність злочинності як об'єкта запобіжної діяльності вважаємо за необхідне вказати організаційно-наукові наслідки невизнання цього факту. Якщо злочинність не є системним об'єктом, то чи є вона явищем взагалі? Що вважати причинами злочинності? І чи є вони, якщо досліджуване явище несистемне та цілісно не об'єктивоване в оточуючому Світі? Чи є в ньому системні закономірності, які можуть вивчатися, чи криминологія має обмежуватися лише описом непередбачуваності криминогенних процесів, розчинених у суспільстві? Якщо так, то чи може злочинність взагалі бути елементом предмета криминології?

Якщо ж злочинність визнається системним об'єктом, тоді вона як предмет криминології і як об'єктивне явище окреслиться не тільки в кількісних характеристиках (показниках), а й функціональними та факторними механізмами. Відтак з'являється можливість більш точно прогнозувати і моделювати криминогенні тенденції суспільства. А завдяки цій інформації можна буде зробити цілеспрямованими і більш ефективними заходи запобігання злочинності².

¹ Холл А. Д., Фейджин Р. Е. Определение понятия системы. *Исследования по общей теории систем*. Москва: Прогресс, 1969. С. 254.

² При цьому ефективність можна розуміти як кращий (необхідний) результат функціонування системи за менший час, при витраті менших ресурсів у довгостроковій і контрольованій перспективі (Див.: Методи досліджень і організація експериментів: моногр. / под ред. проф. К. П. Власова. Харьков: Гуманитарний Центр, 2002. С. 106-107.).

2. Підготовчі процедури формального характеру¹.

2.1. Визначення цілей системи злочинності.

Суспільство є результатом усвідомленої координації суспільних відносин. Отже, обґрунтовано розуміти і суспільство в цілому, і його протиправну частину - злочинність в якості штучних систем, що створюються поточною взаємодією людей. Суб'єктивною метою правомірної співпраці законослухняних громадян є ствердження різного роду соціальних цінностей. Всупереч до цього метою протиправних суспільних відносин (неформалізованою) є порушення правомірних суспільних відносин і спричинення шкоди, що у загальному обсязі цих фактів обумовлює суттєву деградацію суспільства в цілому².

Як було вказано, штучні системи, створені людьми, завжди мають суб'єктивні цілі, тобто образи бажаного майбутнього (стану системи або результатів її функціонування)³. Зокрема - потрібний напрямок руху без конкретизації кінцевого стану⁴. З урахуванням цього робочим варіантом мети злочинності як штучної системи зкоординованих дій злочинців конструктивно вважати деградацію суспільства⁵.

¹ Докладніше див.: Оболенцев В.Ф. Базові засади системного аналізу злочинності та віктимізації в Україні. Х.: Юрайт, 2016. 116 с.

² Можна казати, що злочинність - це явище, початок існування якого відраховується від першого вчиненого злочину і яке оновлюється кожного разу, коли відбуваються нові посягання.

³ Сорока К.О. Основи теорії систем і системного аналізу: навч. посібник / 2-ге вид. Харків: ФОП Тимченко, 2005. С.28-29. Також: Лямець В.І., Тевяшев А.Д. Системний аналіз. Вступний курс / 2-ге вид., перероб. та допов. Харків: ХНУРЕ, 2004. С.38.

⁴ Лямець В.І., Тевяшев А.Д. Системний аналіз. Вступний курс / 2-ге вид., перероб. та допов. Харків: ХНУРЕ, 2004. С. 50; Сорока К.О. Основи теорії систем і системного аналізу: навч. посібник / 2-ге вид. Харків: ФОП Тимченко, 2005. С.28-29.

⁵ Згадуючи катастрофу на Чорнобильській АЕС та враховуючи кількість зброї масового ураження на планеті можна стверджувати, що повна деградація (знищення) суспільства можливе навіть за участі однієї людини.

Запропоноване нами бачення мети злочинності (формальне визначення якої відсутнє) окрім іншого ґрунтується, зокрема, на твердження фахівців про те, що «... у суспільстві існують порядки іншого типу, які не проєктуються людьми, але ж є результатом їх дій без свідомого наміру створити саме такий порядок. Системна мета не декларується, підкорюючи особисті інтереси, а спонтанно формується з індивідуальних цілей. Приклади відомі. Це грошовий обіг, право, розподіл праці, ринок, держава»^{1, 2}. Оскільки злочинність - це частина суспільства, тож, і щодо неї вказану тезу можна вважати прийнятною. Злочинці, вчиняючи кримінальне правопорушення, стають учасниками неформального соціуму правопорушників. І злочинними діями кожен з них у своїй частині реалізує неформальну мету злочинної спільноти (деградація суспільства). У подальшому в роботі буде вказано, як при цьому інформаційно і технологічно взаємопов'язані злочинні дії окремих злочинців і яке принципове значення тут мають обставини віктимізації.

2.2. Визначення призначення системи злочинності.

Призначенням системи злочинності можемо вважати порушення правомірних суспільних відносин³. Окремо маємо підкреслити, що вибір злочинцями порушуваних суспільних відносин відбувається з урахуванням їх віктимності.

¹ Хищенко В.Е. Самоорганизация: элементы теории и социальные приложения: моногр. 2-е изд. Москва: ЛИБРОКОМ, 2012. С.34.

² Ціль суспільства як системи можна сформулювати так: співіснування людей завдяки задоволенню їх фізіологічних та соціальних потреб шляхом обміну матеріальними і соціальними цінностями. Кожна людина: 1) залежить від дій іншого (у сенсі непосагання на особисті цінності), 2) існує завдяки співпраці з іншими. Жити у суспільстві і бути незалежним від суспільства - неможливо.

³ Варіант - зменшення кількості охоронюваних правовідносин за результатами правомірних дій (наприклад, рішень можновладців про припинення діяльності суб'єктів - юридичних осіб, застосування кримінального покарання - смертної кари). Кількість суспільних відносин може зменшуватися також за результатами природних катаклізмів, але це випадок функціонування іншої системи.

2.3. Визначення функцій системи злочинності.

Для злочинності функціями системи є способи злочинних посягань (конкретні способи посягань, передбачені у статтях Особливої частини Кримінального кодексу України). Щодо конкретних криміногенних ситуацій їх застосування, окрім іншого, визначається особливостями віктимізаційних властивостей об'єктів посягань.

2.4. Формулювання проблеми системи злочинності.

У контексті системного аналізу проблему злочинності можна окреслити у трьох аспектах:

- невідповідність структури, складу і процесів взаємодії окремих частин системи злочинності її цілям;
- невідповідність функцій, параметрів та структури злочинності її призначенню;
- недоліки у взаємодії системи злочинності з середовищем.

Для населення проблема злочинності - це проблема поширення її впливу на суспільні відносини, підвищення шкідливості злочинної діяльності і ефективна координація злочинних дій на рівні окремих злочинів та злочинних сфер. Тому як робочий можемо обрати третій варіант розуміння проблеми злочинності, окреслюючи її не просто як недоліки у її взаємодії з середовищем, а як високу ефективність цієї взаємодії, рівень якої визначається, зокрема, обставинами віктимізації суспільних відносин^{1 2}. Отже, специфічним варіантом вирішення вказаної проблеми будемо вважати зменшення обсягів та мінімізацію взаємодії злочинності з правомірною частиною суспільства.

¹ Лямець В.І., Тевяшев А.Д. Системний аналіз. Вступний курс. 2-ге вид., перероб. та допов. Харків: ХНУРЕ, 2004. С.27-28.

² Інші варіанти проблеми мають стати предметом наступних системних аналізів.

2.5. Визначення точки зору щодо системного аналізу злочинності та віктимізації.

Для системного аналізу в межах цієї роботи ми обираємо точку зору науковця, який зацікавлений у найбільш повному встановленні відомостей про систему злочинності та зменшенні її шкідливого впливу на суспільство, стримуванні процесів віктимізації¹.

2.6. Контекст системного аналізу злочинності та процесів віктимізації.

Контекстом розгляду системи злочинності будемо вважати сучасне українське суспільство. У системному аналізі враховуватимемо: 1) наявні матеріальні, інформаційні та фінансові ресурси суспільства в межах території країни; 2) наявне населення країни; 3) нормативне регулювання суспільних відносин та правопорушень; 4) наявні відомості про зареєстровану та латентну злочинність; 5) відомості про віктимізацію населення; 6) стан природного середовища у країні.

2.7. Визначення кордонів системи злочинності.

Кордонами системи злочинності доцільно вважати віртуальне розмежування злочинців та охоронюваних суспільних відносин (зокрема, із підвищеним ступенем віктимності).

2.8. Визначення оточення системи злочинності.

Зовнішнім середовищем для системи злочинності є охоронювані суспільні відносини (зокрема, ті, що мають підвищений ступінь віктимності).

¹ Альтернативним варіантом може бути точка зору злочинця, який бажає очолити цю систему.

2.9. Визначення мети системного аналізу злочинності та процесів віктимізації.

У контексті означеної вище проблеми метою нашого системного аналізу будемо вважати вирішення проблеми взаємодії злочинності і охоронюваних суспільних відносин, побудову узагальнюючої змістовної моделі взаємодії злочинності з правомірними суспільними відносинами в сучасних умовах українського суспільства з урахуванням процесів віктимізації.

2.10. Визначення завдання системного аналізу злочинності та процесів віктимізації.

Завдання нашого системного аналізу системи злочинності - виявлення зв'язків і окреслення меж взаємодії цього явища з правомірними суспільними відносинами. Кінцевим результатом (еквівалентом вирішення проблеми) мають стати рекомендації щодо нейтралізації цієї взаємодії з урахуванням процесів віктимізації.

3. Збір і опрацювання інформації про систему злочинності та процеси віктимізації.

3.1. Збір початкової описової інформації про систему злочинності та процеси віктимізації.

Джерелами інформації про систему злочинності є наукові дослідження фахівців та статистичний облік правоохоронних органів. Щодо цього суттєву проблему становить латентна злочинність.

Латентну злочинність можна визначити як сукупність фактично вчинених, однак не виявлених або таких, що з інших обставин не стали відомими правоохоронним і судовим органам, злочинів, відомості про які не знаходять відображення в офіційній кримінально-правовій статистичній звітності¹.

¹ Данышин И.Н., Оболенцев В.Ф. Латентна злочинність: поняття, причини, негативні наслідки. Вісник Харківського національного університету внутріш-

Негативні наслідки цього явища є очевидними. Передусім йдеться про порушення принципу невідворотності покарання, який для кримінального судочинства є базовим. У літературі також обґрунтовано зазначається, що важливим загальносоціальним наслідком існування латентної злочинності є зниження правової захищеності громадян¹. І в цьому сенсі латентні злочини є більш небезпечними, адже на відміну від виявлених посягань тут вимоги закону порушують ще й правоохоронні органи які не реагують на кримінальні посягання належним чином.

Наявність латентної злочинності створює обстановку безкарності, що штовхає злочинців до вчинення нових (як правило, більш небезпечних) злочинів². Фактично це явище є однією з причин самодетермінації злочинності в цілому і рецидивної злочинності зокрема³.

Поширеність значної кількості латентних злочинів знижує авторитет правоохоронних органів, викликає в окремих громадян недовіру до них, породжує сумнів у їх здатності ефективно вести боротьбу зі злочинністю, обумовлює негативні зміни у суспільній свідомості⁴ і зниження правової активності населення в боротьбі зі злочинністю⁵. Адже одержувачем (об'єктом впливу) інформації

ніх справ. 2000. Вип. 10. С. 29-34. http://www.irbis-nbuv.gov.ua/cgi-bin/irbis_nbuv/cgiirbis_64.exe?C21COM=2&I21DBN=UJRN&P21DBN=UJN&IMAGE_FILE_DOWNLOAD=1&Image_file_name=PDF/VKhnuvs_2000_10_7.pdf

¹ Горяинов К.К., Исиченко А.П., Кондратюк Л.В. Латентная преступность в России: опыт теоретического и прикладного исследования. С.64.

² Зелінський А.Ф., Коржанський М.Й. Корислива злочинна діяльність: моногр. Київ: Генеза, 1998. С.14; Куранова Э.Д., Шрага И.Л. Актуальные проблемы латентных хищений. *Выявление скрытых хищений*. М.: ВИИПРМПП, 1981. С.61; Лановенко И.П. Борьба зі злочинами проти трудових прав і безпеки виробництва: моногр. Київ: Наукова думка, 1972. С.103.

³ Конев А.А. Основные криминологические характеристики латентной преступности. – С.34.

⁴ Ефремова Г.Х., Каминская В.И., Клочков В.В., Ратинов А.Р. Исходные теоретические положения. *Общественное мнение о преступности и мерах борьбы с ней*. М.: ВИИПРМПП, 1977. С.14.

⁵ Кригер В.И. Общественная активность в борьбе с преступлениями как криминологическая проблема. *Методологические проблемы изучения преступности и ее причин*. М.: ВИИПРМПП, 1986. С.104.

про каральну практику (в тому числі й про безкарність злочинів) є не тільки «нестійкі» особи, а й все населення.

Особливо негативні наслідки спричиняють злочини, приховані від обліку співробітниками правоохоронних структур. У порівнянні з випадками неповідомлення громадян про відомі їм злочини такі факти є більш небезпечними, тому що вони формують могутню базу відтворення злочинності як на кількісному, так і на якісному рівні¹.

Латентність обумовлює невідшкодування чи несвоєчасне відшкодування майнової та немайнової (моральної) шкоди, заподіяної злочинами. З втратою часу іноді зникає і сама можливість такого відшкодування. Очевидно, що невідновлення порушених прав спричиняє жертві більше моральних страждань.

Істотні збитки заподіює латентизація кримінально-правової статистиці, яка має надавати суспільству розгорнуту кількісно-якісну характеристику діяльності органів, що ведуть боротьбу зі злочинністю[9]²). Існування латентних злочинів, природно, саме по собі прирікає статистичне спостереження на неповноту відображення реальної злочинності і реально досягнутих результатів боротьби з нею³.

Латентна злочинність негативно позначається на плануванні боротьби зі злочинністю, ускладнює розробку науково обґрунтованих заходів щодо її попередження. Як зазначив Т.Е.Караєв, «... захоплення нереальними заборонами і звітними показниками про

¹ Юрченко В.Н. О некоторых негативных последствиях и мерах по снижению уровня латентной преступности. *Латентная преступность: познание, политика, стратегия*. М.: ВНИИ МВД России, 1993. С.279.

² Бараненко Б.И. Теоретические предпосылки видовой анализа оперативной обстановки в деятельности органов внутренних дел по предупреждению и раскрытию преступлений. *Криминологические проблемы борьбы с преступностью*. Киев: КВШ МВД СССР, 1985. С.151.

³ Ермин В.Н. Изучение и предупреждение преступности в городах: проблемы теории и практики: моногр. Иркутск: Изд-во Иркутск. ун-та, 1989. С.21; Ковалев М.И. Основы криминологии: моногр. М.: Юрид. лит.,1970. С.20; Северинов В.Г. Опыт и проблемы борьбы с латентной преступностью в условиях столичной области. *Латентная преступность: познание, политика, стратегия*. М.: ВНИИ МВД России, 1993. С.298.

їх нібито ефективність обумовлюються саме слабкостями науково-інформаційного забезпечення боротьби зі злочинністю»¹. І прогнозування, і планування, і розробка запобіжних заходів повинні базуватися на інформації про обсяги фактично вчинених у державі злочинів. Наявність же «темної цифри» робить статистичні дані неповними. І розробка на такій основі заходів боротьби зі злочинністю є необґрунтованою, а тому – неефективною.

Латентність злочинності ускладнює реалізацію політики у сфері боротьби зі злочинністю. Без ґрунтовних знань про обсяги злочинів важко визначити пріоритети внутрішньої політики, розробити і реалізувати дієві запобіжні заходи.

Маємо також вказати на певний взаємозв'язок і взаємообумовленість наслідків латентної злочинності. Порушення законності, невідновлення прав спричиняють негативні зміни в суспільній свідомості, що обумовлює недовіру населення до правоохоронних органів, невпевненість в покаранні винних, небажання брати участь у розслідуванні. Це обумовлює зниження активності громадян у боротьбі зі злочинністю², що неминуче позначається на її результатах. У злочинців безкарність стимулює нові злочинні посягання та їх латентизацію. Кожне ж нове невиявлене злочинне діяння збільшує масштаби цього порочного кола, підсилюючи його негативний вплив на правомірні суспільні процеси. Тому цілком справедливою є думка С. Е. Віцина що «...суспільство, яке не буде здатним конкретно реагувати на ці «невидимі» злочини, у набагато більшому ступені беззахисно перед ними»³.

Причинами латентної злочинності в криминологічній літературі розуміють сукупність обставин соціального, історичного, організаційного, кадрового, матеріального, правового, соціально-психологічного, технічного та іншого характеру, що перешкоджають

¹ Караєв Т.Э. Проблемы борьбы с преступностью в Азербайджанской республике. Баку: Элм. 1992. С.22.

² Каминская В.И., Константинова Н.Я., Носкова Н.А. Престиж права, порядок и законности. Оценка эффективности правовой системы. *Общественное мнение о преступности и мерах борьбы с ней*. М.: ВИИПРМПП, 1977. С.73.

³ Вицин С.Е. Оценка латентной преступности на основе статистических моделей. *Латентная преступность: познание, политика, стратегия*. М.: ВНИИ МВД России, 1993. С. 238.

виявленню, реєстрації та обліку злочинів, а також їх розкриттю¹. На наш погляд, їх можна поділити на три групи.

1. Дії злочинця щодо приховування вчиненого посягання. Їх сутність відрізняється на різних стадіях злочинного посягання. Спонукальний мотив злочинної діяльності обумовлюється потребами та інтересами особи і формує злочинну мету. Окреслена мета викликає необхідність планування дій щодо її досягнення, пізнання основних властивостей об'єкта посягання, моделювання ситуацій і способу реалізації бажаного, варіантів подолання можливої протидії. Така розумова діяльність супроводжує і безпосереднє посягання. Злочинці постійно оцінюють результати своєї діяльності, розробляють способи її укриття².

Готування до злочину в більшості випадків не має яскраво вираженого злочинного характеру, охоронюваний кримінальним законом об'єкт не ставиться безпосередньо в небезпеку заподіяння йому шкоди. Підготовчі дії містять лише погрозу заподіяння шкоди при подальшому розвитку, продовженні злочинної діяльності. Зазначене, з одного боку, полегшує приховування скоєного, а з іншого - робить його менш обов'язковим. Мінімально необхідним є приховування діяльності, що зовні носить видимість правомірної (наприклад, придбання драбини, що застосовуватиметься для доступу до цінностей, мисливської рушниці, якою буде вчинено вбивство, та ін.). Торгівлю наркотиками можна організувати краще і мати більше гарантій безпеки, якщо при цьому використовувати легальні структури. Для організованої злочинності характерним є формування злочинних об'єднань з використанням легальних господарських механізмів. Природно, злочинцю необхідно приховувати діяльність, що створює самостійний склад злочину (незаконне придбання бойової вогнепальної, холодної зброї для її наступного застосування в процесі вбивства).

На стадії замаху дії злочинця безпосередньо спрямовані на заподіяння шкоди конкретним охоронюваним відносинам. У зв'язку з цим у об'єкті злочину вже мають місце негативні зміни, що

¹ Оболенцев В.Ф. Новий метод у вивченні латентної злочинності. *Проблеми законності*. 2003. Вип. 58. С. 102 – 107.

² Тищенко В.В. Криміналістические аспекты изучения преступной деятельности. *Проблеми держави і права України*. К.: УМК ВО, 1992. С.106.

в більшому ступені, ніж на стадії готування, демонструють наявність факту злочинного посягання. Така наочність посягання ще більше стимулює діяльність злочинця по приховуванню скоєного. Отже, на стадії замаху, з одного боку, збільшується стимул приховувати злочинне посягання, а з іншого - такого роду завдання ускладнюється через об'єктивну очевидність злочинного характеру скоєного. У кожному конкретному випадку суперечність між виразністю злочинної діяльності того, хто посягає, і необхідністю її латентизації вирішується по-різному з урахуванням об'єктивних і суб'єктивних обставин посягання.

На етапі закінченого злочину діяльність злочинця, спрямована на латентизацію злочину, може продовжуватися. Однак, на відміну від стадії готування і замаху ця діяльність вже не буде спрямована безпосередньо на забезпечення приховування процесу злочинного посягання з метою доведення його до кінця. Процес злочинного посягання вже в минулому. Злочин вчинений, і діяльність по латентизації тут спрямована на приховування слідів посягання, його наслідків і винної особи. Такі дії охоплюються поняттям «постзлочинної діяльності», під якою розуміється «...діяльність особи після вчинення злочину, що перебуває у казуальному зв'язку зі злочинним нею деліктом»¹.

Окремо маємо зазначити, що відсутність раціональної діяльності з приховування скоєного може обумовлюватися незнанням норми, що передбачає поведінку як карану, станом алкогольного, наркотичного і токсичного сп'яніння. В окремих випадках особа може просто байдуже ставитися до перспективи покарання.

Розглядаючи причинність латентної злочинності треба вказати й на інші фактори, що безпосередньо пов'язані зі злочинною поведінкою. Так, латентизація залежить від наявності предметів злочинів оскільки вони зберігають сліди злочинного впливу та підтверджують своїм станом факт злочинної діяльності. При цьому посягання, в яких предмети мають індивідуально визначені ознаки, мають менше шансів залишитися латентними. Тому злочинці завчасно вживають заходів до приховування чи реалізації таких ре-

¹ Сафронов С. Значення встановлення постзлочинної діяльності при розслідуванні злочинів про умисне заподіяння тілесних ушкоджень. *Право України*. 1999. № 8. С.80.

чей¹. З іншого боку, цінність предметів посягання стимулює співробітництво їх власників з правоохоронними органами.

Безумовно, важливим для латентизації є спосіб вчинення посягання. Злочини, про вчинення яких свідчать численні сліди певного способу посягання, є більш легкими для виявлення сторонніми особами і співробітниками правоохоронних органів. Відповідно, і період їх латентності нетривалий. На відміну від вказаного, посягання спосіб вчинення яких пов'язаний з нейтралізацією обставин, що перешкоджають латентизації (наприклад, обман потерпілих при шахрайстві), мають великий період латентності.

Отже, обставини, що породжують латентну злочинність, багато в чому залежать від характеристики злочинного посягання і поведінки злочинця. У цьому розумінні важливе значення мають:

- спеціалізація злочинця і рівень його кримінального професіоналізму²,
- наявність корумпованих зв'язків у правоохоронних органах,
- матеріальні і технічні можливості злочинця;
- вдалий вибір злочинцем жертви (тих, хто не зацікавлений у розголосі злочину³).

2. *Недоліки у діяльності правоохоронних органів.* Природно, обсяг латентної злочинності вимагає адекватної кількості сил і засобів правоохоронців⁴. А в умовах обмежених ресурсів швидше виявляються посягання на більш важливі об'єкти (життя громадян, інші особливо цінні об'єкти кримінально-правової охорони)⁵.

¹ Овчинский С.С. Взаимодействие следователей МООП с работниками уголовного розыска при выявлении причин преступлений. *Проблемы искоренения преступности*. М.: Юрид. лит., 1965. С. 151-152.

² Даньшин И.Н. Профессиональная преступность. *Збірник наукових праць Харківського центру вивчення організованої злочинності*. Харків: Харківський центр вивчення організованої злочинності, 2000. Вип.1. С.95.

³ Юрченко О.Ю. Роль виктимогенной ситуации при совершении тяжких насильственных преступлений. *Проблемы законности*. Харків: НЮАУ, 2000. N 43. С.160.

⁴ Остроумов С.С. Советская судебная статистика. (Часть общая и специальная). М.: Изд-во Моск. ун-та, 1976. С.46.

⁵ Оболенцев В.Ф. С. Латентна злочинність: проблеми теорії та практики попередження. Харків: видавець СПД ФО Вапнярчук Н.М., 2005. С.46-47.

Виявленню злочинів перешкоджають обставини організаційного характеру. Зокрема, відсутність реакції на виявлену інформацію про злочин може обумовлюватися бажанням керівників «покривити» показники оперативної обстановки у відповідному регіоні (області, місті). Безумовно, фактором латентності є й корупція в правоохоронних органах. Саме вона у значному ступені обумовлює існування так званої «штучної латентності». Недивно, що на думку багатьох авторів однією з істотних особливостей організованої злочинності є наявність у злочинних структур корупційних зв'язків з працівниками органів влади і правоохоронних органів. Корупція поширена в Україні на всіх рівнях державного управління¹.

Іноді співробітники правоохоронних органів дають інформації про злочин помилкову правову оцінку. В результаті цього злочинні діяння кваліфікуються як інші види правопорушень (наприклад, крадіжка державного майна розцінюється як нестача) і відтак вони залишаються латентними.

Впливовим фактором латентної злочинності є низький рівень реєстраційної дисципліни. Приховування кримінальних правопорушень від обліку відбувається зазвичай або через відмову розглянути повідомлення, або наданням завідомо хибної правової оцінки наявних фактів. Причинами латентизації є й зайва формалізація існуючого обліку заяв громадян; порушення службових обов'язків представниками адміністрації підприємств, організацій і установ; недостатня ресурсна забезпеченість органів, що борються зі злочинністю; низька кваліфікація працівників правоохоронних органів, формальний контроль обліку і реєстрації інформації; грубі порушення обліково-реєстраційної дисципліни; неоперативність розгляду інформації, що надходить, про вчинені злочини; факти приховування злочинів від обліку шляхом фальсифікації матеріалів та ін.

3. *Дії осіб, обізнаних про вчинені кримінальні правопорушення, як фактор латентної злочинності.* Іноді тільки потерпілі можуть стати джерелом відомостей про посягання, а отже, запобігти латентизації суспільно небезпечних діянь. Між тим ці особи не завжди контактують з правоохоронними органами. Їх поведінку можна

¹ Камлик М.І., Невмержицький С.В. Корупція в Україні. К.: Товариство «Знання», КОО, 1998. С.79.

пояснити страхом помсти з боку злочинця; небажанням ставати учасником розслідування; побоюванням нашкодити винному; одержанням від злочинця компенсації; побоюванням скомпрометувати себе фактом віктимності; передбаченням неможливості відшкодування заподіяної шкоди; невірою у ефективність системи кримінальної юстиції та ін. Розвитку подій у зазначеному варіанті може також перешкоджати неусвідомлення відповідної інформації про посягання як протиправної.

Ухиляються від повідомлень про факт вчинення злочинів і багато свідків та очевидців. Причини такої поведінки пояснюються, зокрема:

- відсутністю бажання вступати в контакти з правоохоронними органами;
- побоюванням помсти з боку злочинців;
- небажанням розголосу окремих сторін свого приватного життя;
- турботою про престиж і авторитет свого підприємства, установи;
- значним проміжком часу з моменту вчинення злочину;
- малими збитками;
- несприйняттям даного випадку як злочину;
- усвідомленням потерпілим своєї вини (був п'яний, спровокував конфліктну ситуацію та ін.);
- переконанням у недоцільності кримінального покарання за вчинене;
- незнанням закону про протиправність вчиненого.

Скорочення латентної злочинності є досить складним завданням. Втім, щодо його вирішення можна окреслити два стратегічні напрямки. Перший з них – превентивна діяльність у цілому. Йдеться про особливу галузь соціально-правового регулювання, специфічний аспект управління суспільством, зорієнтований на боротьбу зі злочинністю. Даним поняттям охоплюються засоби впливу, що реалізуються на загальносоціальному і спеціально-кримінологічному рівнях. Другий напрямок – це діяльність по виявленню посягань, невідомих правоохоронним органам, завдяки чому вони з розряду прихованих потрапляють в офіційний статистичний облік, знижуючи тим самим рівень латентності.

У свою чергу специфічні заходи щодо зниження латентності можуть бути поділені на декілька груп:

- заходи у сфері виховання громадян;
- заходи в соціальній сфері;
- заходи в правоохоронній сфері;
- заходи в державно-політичній сфері;
- заходи у сфері нормотворчої діяльності.

Заходи у сфері виховання громадян. Держава має дбати про підвищення правосвідомості населення¹. Психологічну основу правосвідомості складають погляди, звички, емоції людей відносно правових явищ.

Основним засобом підвищення рівня правосвідомості і правової культури є правове виховання, тобто спеціальна, цілеспрямована ідеологічна діяльність держави і громадських організацій по вихованню поваги до права для того, щоб його вимоги стали особистим переконанням кожної людини, а повсякденне додержання юридичних норм – звичкою. Все це повинно сприяти підвищенню соціально-правової активності громадян, їх почуття власного обов'язку щодо реалізації запобіжних заходів. Виконання цього обов'язку, безумовно, сприятиме скороченню латентної злочинності.

Заходи в соціальній сфері. У цій сфері життєдіяльності суспільства на підтримку заслуговують заходи, спрямовані на збільшення довіри населення до правоохоронних органів і посилення їх контролю громадянським суспільством. Сучасна соціально-економічна ситуація в Україні, незважаючи на свою суперечливість, характеризується зростанням ролі демократичних інститутів у багатьох сферах життєдіяльності суспільства. Свідченням тому є збільшення громадських організацій, нові форми їх контролю за діяльністю правоохоронних органів. Зокрема, поширюється діяльність активістів спрямована на боротьбу з фактами протиправної діяльності співробітників правоохоронних органів, виявлення латентних злочинів та їх жертв, допомогу у захисті своїх прав. Подальший розвиток демократії в Україні неминуче пов'язані й з по-

¹ Йдеться про сукупність поглядів, ідей, що виражають ставлення людей і соціальних груп до права, законності і правосуддя, їх уявлення про те, що є правомірним чи неправомірним.

силенням впливу ЗМІ на суспільне і політичне життя. Діяльність ЗМІ є гарантом забезпечення гласності і громадського контролю за додержанням правопорядку в суспільстві, попередження латентизації протиправних посягань.

Заходи в правоохоронній сфері. Безумовно, найважливіші функції в боротьбі з латентною злочинністю, як і раніше, виконують правоохоронні органи. Очевидно, що час вимагає від контролюючих структур нових підходів до здійснення своєї діяльності. Зокрема, нагальною проблемою порядку денного є забезпечення відкритості їх діяльності для контролю з боку суспільства.

Заходи в державно-політичній сфері. Новації, що безпосередньо впливають на стан латентної злочинності, мають місце й у діяльності державних органів.

Однією з них слід визнати появу інституту Уповноваженого Верховної Ради України з прав людини (далі – Уповноважений). Його діяльність регламентується Конституцією України і законом України «Про Уповноваженого Верховної Ради України з прав людини»¹.

Відповідно до ст.1 Закону України «Про Уповноваженого Верховної Ради України з прав людини» Уповноважений покликаний здійснювати контроль за додержанням конституційних прав і свобод людини і громадянина на всій території України і у межах її юрисдикції. Статтею 3 цього нормативного акту передбачено, що метою парламентського контролю Уповноваженого, зокрема, є:

- захист прав і свобод людини і громадянина, проголошених Конституцією, законами і міжнародними договорами України;
- додержання і повага прав і свобод людини і громадянина органами державної влади, органами місцевого самоврядування та їх посадовими особами;
- сприяння правовій поінформованості населення.

Уповноважений має права (ст.13 названого Закону), використання яких безумовно впливає на боротьбу з латентизацією:

- безперешкодно відвідувати органи державної влади, підприємства, установи, бути присутнім на їх засіданнях;

¹ Про Уповноваженого Верховної Ради України з прав людини: Закон України від 23.12.97 р. №776/97 – ВР. *Відомості Верховної Ради України*. 1998. №20. Ст.99.

- знайомитися з документами, що виходять від органів державної влади, підприємств і установ;

- відвідувати в будь-який час місця тримання затриманих, попереднього слідства, установи виконання покарань;

- перевіряти стан додержання встановлених прав і свобод людини і громадянина державними органами, в тому числі й тими, які здійснюють оперативно-розшукову діяльність.

Незважаючи на дещо роз'єднаний характер нормативних актів, які регулюють діяльність українського омбудсмена¹, в цілому його треба визнати одним з нових і перспективних інститутів у справі попередження латентизації вчинених злочинів².

Заходи в нормотворчій сфері. Цілком зрозуміло, що заходи по забезпеченню безпеки потерпілих, свідків сприятимуть зменшенню їх хвилювання за своє життя у випадках повідомлення про факти злочинів, перешкоджатимуть латентизації. Тому дуже важливою є нормотворча діяльність у цьому напрямку. Йдеться, зокрема, про закон України від 23 грудня 1993 р. «Про забезпечення безпеки осіб, що беруть участь у кримінальному судочинстві»³, указ Президента України від 18 січня 2001р. «Про додаткові заходи щодо запобігання зникненню людей, удосконалення взаємодії правоохоронних та інших органів виконавчої влади в їх розшуку»⁴ та інші нормативні акти.

Особливо треба підкреслити вплив на рівень і загальної, і латентної злочинності процесів криміналізації та декриміналізації. У зв'язку з трансформацією соціально-політичної системи в Укра-

¹ Закоморіна К. Особливості законодавчого регулювання діяльності Уповноваженого Верховної Ради України з прав людини. *Право України*. 2000. № 1. С.47-51.

² Шевченко Л. Права людини в Україні – звичайна декларація? (Про доклад Н.Карпачьовой). *Юридичний вісник України*. 2000. №48. С.3.

³ Про забезпечення безпеки осіб, що беруть участь у кримінальному судочинстві: Закон України від 23.12.93 р. №3782-ХІІ. *Відомості Верховної Ради України*. 1994. №11. Ст.51.

⁴ Про додаткові заходи щодо запобігання зникненню людей, удосконалення взаємодії правоохоронних та інших органів виконавчої влади в їх розшуку: Указ Президента України від 18.01.01р. №20/2001. *Офіційний вісник України*. 2001. №3. Ст.58.

іні такі процеси відбуваються досить інтенсивно, визначаючи загальний обсяг зареєстрованих та латентних злочинів. У літературі заходи щодо декриміналізації правопорушень, які не становлять великої суспільної небезпечності, визнаються одним із істотних факторів зменшення навантаження на слідчих і, отже, способом підвищення ефективності їх роботи¹.

Як було показано вище, кожен факт латентності у разі, якщо він відомий стороннім, впливає на їх свідомість, стимулюючи можливість протиправної поведінки з боку нестійких осіб. Тому зменшення кількості посягань, які караються у кримінальному порядку, і відповідно обсягу їх латентної частини значною мірою сприяє зниженню латентності злочинів у цілому.

Окремими заходами, спрямованими на зниження латентної злочинності, мають також стати²:

- підняття рівня професіоналізації працівників правоохоронних органів, зміцнення їх матеріальної бази;
- правова пропаганда серед населення з метою підвищення правосвідомості і правової культури;
- вдосконалення законодавства;
- забезпечення захисту свідків і потерпілих;
- усунення неповноти статистичних показників про фактичну злочинність, формального ставлення працівників до роботи, усунення їх зловживань;
- систематичне проведення аналітичної роботи з визначення кількісно-якісних характеристик злочинності;
- забезпечення незалежності ЗМІ;
- розширення можливостей контролю за діяльністю правоохоронних та інших органів з боку громадськості.

¹ Кожевніков Г.К., Давиденко Л.М., Коновалова В.О., Хотенець В.М., Янович Ю.П. Науково обґрунтовані норми навантаження та належні умови праці слідчих підрозділів як важливий чинник їх якісної діяльності. – С. 27.

² Оболенцев В.Ф. Латентна злочинність: проблеми теорії та практики попередження. Х.: СПДФО Вапнярчук В.М., 2005. 120 с.

3.2. Викладення інформації про систему злочинності та процеси віктимізації на вербальному (текстовому) рівні.

3.2.1. Історична форма опису системи злочинності та процесів віктимізації (історичний аналіз).

3.2.1.1. Генетичний аспект системи злочинності та процесів віктимізації.

Щодо походження системи злочинності. Проблема суспільно небезпечної людської поведінки з'явилася в суспільстві ще задовго до заснування перших держав¹. Проте лише з появою забороняючих нормативних приписів вона отримала статус протиправної. Історично це склалося в IV-му тис. до н. е., у період раньокласового суспільства перших держав² та винаходом письменництва³. Саме в ті часи був вчинений перший злочин, з якого і було розпочато відлік історії злочинності.

Обсяги негативного впливу злочинності на суспільство за декілька попередніх тисячоліть важко переоцінити. Багато історичних подій являли собою злочинні дії: війни, повалення можновладців, перерозподіл власності. Саме криміналом було спричинено більшість глобальних та локальних конфліктів, екологічних катастроф.

Змінювалися суспільство, законодавство, змінювалася і злочинність. Є підстави виділити два історичні аспекти цих змін: змістовний і організаційний.

¹ Антонян Ю. М., Звизжова О. Ю. Преступность в истории человечества. Москва: Норма : ИНФРА-М, 2012. 208 с.

² Кудрявцев В.Н. Генезис преступления. Опыт криминологического моделирования: учеб. пособие. Москва: ФОРУМ-ИНФРА-М, 1998. С. 7. Можна прогнозувати історію злочинності з середини IV тисячоліття до н. е., коли з'явилася перша держава в Єгипті, а отже, і державні заборони щодо суспільно небезпечних вчинків. Див.: Универсальные синхронистические таблицы: История. Философия. Наука. Искусство. Литература / под ред. Л.И. Гительмана и В.И. Максимова. Москва: Совпадение, 2004. С.8.

³ За 33 століття до н. е. у храмах Месопотамії використовували письменність. А за 15-16 століть до н.е. у Новій Азії була створена літерна абетка, (див. : Вернадский В. И. Биосфера и ноосфера: моногр. Москва: Айрис - пресс; 2004. С. 410.).

Змістовні зміни були зумовлені розвитком суспільних відносин і, відповідно, змінами законодавства щодо об'єктів злочинних посягань¹.

Організаційні зміни проявлялися в постійному ускладненні форм взаємодії злочинців при вчиненні ними окремих злочинів. На наш погляд, крім індивідуальних злочинів, можна виділити такі форми системної взаємодії злочинців: злочини, вчинені групами без попередньої домовленості; злочини, вчинені групами за попередньою домовленістю із розподілом ролей чи без такої; організовані злочинні групи; злочинні організації; злочинні сфери соціального життя. З огляду на матеріал, виявлений нами у проведеному дослідженні можемо стверджувати про системний характер взаємодії усіх цих проявів злочинності між собою та з процесами віктимізації.

Стан вітчизняної злочинності та процесів віктимізації в поточний період було окреслено Радою національної безпеки та оборони України у відомому рішенні 2009 р.² У документі стверджувалося про вкрай високий рівень насильницьких та корисливо-насильницьких злочинів (зокрема, таких особливо небезпечних, як убивство на замовлення, викрадення людей, бандитизм, розбій та грабїж). Було констатовано, що протиправні схеми пронизали сферу господарської діяльності, правоохоронні органи та суди, корупція охопила всі ланки органів державної влади та органів місцевого самоврядування. А криміногенну ситуацію значно ускладнила протиправна діяльність численних організованих груп та злочинних організацій з корупційними і транснаціональними зв'язками.

Пророчою та непочутою констатацією було твердження документу про те, що злочинність в умовах поглиблення соціально-політичної та фінансово-економічної кризи в державі стала серйозною загрозою національній безпеці України; що масшта-

¹ Додатково див.: Туляков В.О. Віктимологія (соціальні та кримінологічні проблеми): моногр. Одеса: Юридична література, 2000. С. 248-253.

² Про стан злочинності у державі та координацію діяльності органів державної влади у протидії злочинним проявам та корупції: Рішення РНБО України від 11.09.2009 р. (введено в дію Указом Президента України від 27.10.09 р. №870/2009). *Офіційний вісник України*. 2009. № 83. Ст.2809.

би криміналізації та корумпованості влади сягнули критичної межі, за якою втрачаються важелі керування державою з боку легітимної влади на окремих її територіях. І на жаль, трагічні події 2014- 2015 рр. на сході країни та у Криму підтвердили цю тезу.

Поширення процесів криміналізації українського суспільства в останні роки демонструють і статистичні дані. Якщо у 2013 р. в Україні було виявлено 563560 злочинів, то у 2014 р. - 529139¹ без урахування тимчасово окупованої території Автономної Республіки Крим, м. Севастополя та частини території Донбасу, тимчасово невідконтрольної українській владі. З огляду на високий рівень латентності окремих видів злочинів² та відсутність державного контролю на значній території країни можна припустити, що реальна кількість злочинів і осіб, що їх учинили, зараз перевищує офіційні дані не менше ніж у шість разів. Із точки зору циклічності розвитку систем фактично йдеться про стадію зрілості як етапу життєвого циклу вітчизняної системи злочинності.

3.2.1.2. Прогностичний аспект системи злочинності та процесів віктимізації.

Прогностичний опис (дослідження, аналіз) розкриває перспективи майбутнього розвитку системи, можливих станів її життєвого циклу у подальшому. Він спрямований на розуміння перспективних цілей, до яких прагне система. З урахуванням цього в подальшому аналізі окреслюється коло найбільш ефективних способів вирішення її проблем.

Маємо виділити декілька найбільш небезпечних тенденцій щодо розвитку сучасної злочинності в Україні як частини всесвітніх кримінальних процесів.

Злочинність стає більш організованою. За умов поширення інформаційних технологій і комунікацій зростає зкоординованість злочинців.

Відбувається розподіл ринків злочинної активності, проникнення представників злочинного світу у владні структури через

¹ <http://ukrstat.gov.ua>

² Оболенцев В.Ф. Актуальні проблеми латентної злочинності: моногр. Х.: Вид. СПДФЛ Вапнярчук В.М., 2005. С. 60.

корупцію та правомірними шляхами через недоліки державного управління^{1,2}.

Збільшується кількість злочинів у сфері природокористування, зростає їх небезпечність³.

Збільшується кількість та небезпечність злочинів у сфері використання техніки⁴.

5. Зростають обсяги злочинності, пов'язаної із використанням інформації (зокрема, кіберзлочинності). Це є побічним результатом процесів переходу людства від товарно-сировинної ери до ери інформаційної у світовому масштабі.

3.2.2. Предметна форма опису системи злочинності (морфологічний аналіз)

3.2.2.1. Субстрактний аналіз системи злочинності

На наш погляд, щодо системи злочинності можна виокремити декілька рівнів підсистем і відповідних їм елементів. Вочевидь, базовою тут є підсистема окремих злочинів. На думку Я. І. Гілінського: «Злочин є системою. Він характеризується певною структурою, елементним складом (склад злочину). Це цілісна (не сумативна) система. Кожен її елемент виступає як специфічна частина

¹ Биленчук П.Д., Еркенів С.Е., Кафанов А.В; Транснаціональна преступность: состояние и трансформация: моногр. / под ред. П.Д.Биленчука. Киев: Атика, 1999. 272 с.

² Про перспективу зрощування злочинності і державного апарату ще у 90-х роках ХХ століття і створення злочинної держави в Україні писав О.М. Литвак (Див.: Литвак О.М. Держава і злочинність: моногр. К.: Атика, 2004. 303 с.).

³ За історичний період людство знищило 40% біосфери на суші. Людина на цей час довела антропогенне споживання продукції біосфери (що залишилася) до 20%. Це ставить екосферу на межу екологічного колапсу. (Акімова ТА., Хаскін В.В. Економіка Природи і Чоловека: моногр. Москва: Економіка, 2006. С.263.). І тому негативні наслідки екологічних злочинів стають критичними.

⁴ Згідно з даними фахівців ризик техногенних поразок людей (у тому числі за результатом злочинних дій) збільшився з 0,5% на початку до 2,5% наприкінці ХХ століття. (Акімова ТА., Хаскін В.В. Економіка Природи і Чоловека: моногр. Москва: Економіка, 2006. С. 222.). Виходячи з цього можна подивитися й на перспективи злочинності (Вказ. видання, с. 262).

даної системи (суб'єкт та об'єкт злочину, об'єктивна його сторона та ін.)»¹. Розглядаючи інтегративну функцію складу злочину, М. І. Бажанов вказував, що усі його ознаки знаходяться в єдності та взаємозв'язку і створюють собою інтегративну систему, яка характеризує в цілому діяння як злочинне та каране².

Виходячи з нашого розуміння системи, наведеного вище, погоджуємося, що є всі підстави вважати злочин системним об'єктом. По-перше, злочин - це поєднання обставин (чотирьох обов'язкових елементів складу злочину). По-друге, у поєднанні ці елементи являють собою специфічну інтегративну сутність - злочин з новою емерджентною властивістю (суспільною небезпечністю)³.

Наступним рівнем підсистем у структурі злочинності можна визначити її окремі види. Так, на думку К. О. Сороки та Н. К. Сороки, організована злочинність має всі ознаки системи, а саме: 1) окремі елементи (організовані групи, банди, злочинні співтовариства тощо), 2) зв'язок між ними, 3) відносна відмежованість системи, цілісність, 4) властивості, притаманні цій цілісності і відмінні від властивостей окремих елементів, 5) зворотний зв'язок між елементами з певною ієрархічною структурою. Такій формі злочинності притаманні нові інтегральні властивості: вона може здійснювати юридичний захист злочинців, впливати на законодавство і лобіювати інтереси злочинних угруповань тощо. Зворотний зв'язок тут проявляється у впливі організації на окремі «елементи» структури і зворотному впливі окремих «елементів» на конкретні цілі організованої злочинності в цілому^{4,5}.

¹ Гилинський Я.И. О системном подходе к преступности. *Правоведение*. 1981. №5. С.50.

² Бажанов М.Т. К вопросу о функциях состава преступления. *Бажанов М.И. Избранные труды* / сост. В. И. Тютюгин, Е. В. Харитоновна, Е. В. Шевченко; отв. ред. В. Я. Тацкий. Харьков: Право, 2012. С.451.

³ Вказане обґрунтовує доцільність заходів запобігання злочинів, що спрямовані не на знищення, а на роз'єднання елементів потенційних злочинів у часі та у просторі.

⁴ Сорока Н.К., Сорока К.О. Про системний підхід до вивчення злочинності. *Системний підхід у дослідженні злочинності*: матер. наук. конф. (м.Харків, НЮУ ім. Ярослава Мудрого, 21 червня 2013р.). / за ред. В.В.Голіни, Ф.В. Ківви / уклад. В.Ф. Оболенцев. Харків: вид. Кім В.С., 2013. С. 28-38.

⁵ Додатково: Биленчук П.Д., Еркенів С.Е., Кафанов А.В; Транснаціональ-

Системність фахівці вбачають також в інших видах злочинності — молодіжній¹, рецидивній², економічній³, контрабанді⁴.

Інформаційними елементами системи злочинності на мікрорівні є:

1) інформація, яка отримується із зовнішнього середовища правомірних суспільних відносин і використовується або перетворюється відповідними посяганнями;

2) інформація (досвід) про способи посягань;

3) інформація про факти та способи латентизації посягань.

Ними також можна вважати різне обладнання, призначене для прийому, запам'ятовування та перетворення інформації та свідомість злочинців.

Принциповою є наступна обставина: у складних системах (до яких належить і злочинність) перетворення має змішаний характер⁵. Це дає нам підстави будувати для злочинності модель, де частинами структури будуть вважатися види злочинів, виділені, зокрема, за об'єктами посягань відповідно до розділів Особливої частини КК України. Їх орієнтовні обсяги можна встановити за даними кримінально-правової статистики з урахуванням латентної частини⁶.

ная преступность: состояние и трансформация: моногр. / под ред. П.Д.Биленчука. Киев: Атика, 1999. 272 с.

¹ Пирожков В.Ф. Криминальная психология: моногр. Москва : Ось-89, 2001. С. 47-50.

² Батиргареева В.С. Рецидивна злочинність в Україні: соціально-правові та кримінологічні проблеми: моногр. Харків : Право, 2009. С.153.

³ Кирнос А.Ю. Системний характер тіньової економіки. *Системний підхід у дослідженні злочинності*: матер.наук. конф. (м.Харків, НІОУ ім. Ярослава Мудрого, 21 червня 2013р.). / за ред. В.В.Голіни, Ф.В. Ківви / укладач В.Ф. Оболенцев. Харків: видавник СПД ФО Кім В.С., 2013. С.14-15.

⁴ Базярук І.М. Кримінологічна характеристика та запобігання контрабанді в Україні: автореф. дис. ... канд. юрид. наук. Київ: Львівський державний університет внутрішніх справ, 2013. С.11.

⁵ Лямець В.І., Тевяше А.Д. Системний аналіз. Вступний курс / 2-ге вид., перероб. та допов. Харків: ХНУРЕ, 2004. С. 23.

⁶ Дані єдиного реєстру досудових розслідувань [Електронний ресурс] - Режим доступу: http://www.gp.gov.ua/ua/stst2011.html?dir_id=111482&libid=100820&c=edit&c=fo

3.2.2.2. Структурний аналіз системи злочинності¹.

На наш погляд, існує декілька варіантів визначення обмежувального рівня дослідження системи злочинності («у глибину»).

Варіант максимально глибокого рівня. Вочевидь, доцільно вважати окремі злочини елементарними складовими системи злочинності. Проте щодо цього варіанту постає загальновідома проблема латентної злочинності, тобто злочинів, які залишаються невідомими. Тож, перший варіант системного аналізу злочинності з глибиною до рівня окремих злочинів в цей час є об'єктивно нездійсненним.

З урахуванням завдання нашого дослідження більш доцільним є другий варіант, в якому глибина системного аналізу буде обмежуватися тими частками злочинності, щодо яких у нас наявні об'єктивно постійні прийнятні дані. Це - рівень видів злочинів, виокремлених за ознакою родового об'єкта посягання згідно з розділами Особливої частини КК України.

Доцільність цього варіанта глибини структурного аналізу в нашому випадку обґрунтовується таким чином. У філософському розумінні нестабільність та мінливість Світу проявляється у напрямку або прогресу, або регресу. Суперечливість оточуючої реальності обов'язково передбачає, що разом із процесами створення, розвитку відбуваються й різні процеси спотворення, знищення. У суспільстві до таких можна віднести злочинну діяльність (злочинність у цілому), її обов'язковість як соціального явища підтверджується історично. Тож, розгляд структури злочинності на рівні окремих її видів, відокремлених відповідно до родових об'єктів посягань (згідно з Особливою частиною КК України) буде, по-перше, більш універсальним в історичному аспекті для цього моменту, а по-друге, більш стабільним та наочним.

¹ Згідно системно-кримінологічного аналізу кількісно-якісних показників злочинності в Україні за період 1972-1995 рр. О.Є. Маноха показав системність зв'язків між її структурними елементами та із зовнішнім середовищем-процесами усього життя. Вперше науковець сформулював діяльнісно-людиномірний принцип системного аналізу у кримінології. (Маноха А.Є. Системний аналіз в кримінології.: дис. ...канд. юрид. наук. Київ.: Укр. акад. внутр. дел, 1997. 179 с.).

Аргументом на користь такого підходу є напрацювання Д. О. Лі¹. Він обґрунтував ідеальний структурний розподіл соціуму злочинців як бази структурного розподілу їх злочинної діяльності (злочинності в цілому) 20% - неповнолітні злочинці, 80% - повнолітні злочинці; 25% - рецидивісти, а 75% вчинили злочин одноразово; 76% неповнолітніх злочинців стануть рецидивістами, 24%- ні; із них 11% - жінки, 89% - чоловіки; 24% - особи, що вчинили тяжкі злочини, 76% - усі інші; 5,6% - злочинці, що вчинили злочини з необережності, 94,4% - усі інші².

Додатково треба згадати і таку обставину. За теорією іманентні та випадкові елементи системи вирізняють з урахуванням їх необхідності й достатності для функціонування системи і досягнення нею своїх цілей. Елемент є іманентним (тобто властивим даній системі) якщо він необхідний для її функціонування. І навпаки, елемент, який з точки зору функціонування системи не є необхідним, вважається випадковим, не властивим системі. Для відповіді на питання, чи всі іманентні елементи системи виявлені (і завершення аналізу) користуються правилом достатності. Згідно з ним встановлюють, чи виявлена сукупність елементів у їх взаємозв'язку і чи вона достатня для виконання системою усіх її завдань (досягнення мети). Враховуючи, що у розділах Особливої частини КК України визначено вичерпний перелік посягань щодо охоронюваних соціальних благ, то система злочинності об'єктивно повинна мати саме такий обов'язковий набір елементів - окремих видів злочинів проти них (і відповідно, видів злочинності). Отже, саме так доцільно розглядати структуру цієї системи¹².

Окреслений підхід достатньою мірою відповідає теорії системного аналізу. За типологією виділяються структури: матеріальних систем (просторові - з урахуванням просторового розташування елементів, просторово-часові, часові)³; ідеальних систем

¹ Ли Д. А. Преступность как социальное явление: моногр. Москва: Русский мир, 1997. С.79, 80.

² Ли Д. А. Преступность как социальное явление: моногр. Москва: Русский мир, 1997. С.53, 60

³ Проте це не виключає в подальшому й більш глибокий аналіз залежно від нових завдань. До речі, фахівці вважають більш точними узагальнені моделі систем. (Сорока К.О. Основи теорії систем і систем-

(концептуальні, знакові) та ін.¹² Як правило, функціональну структуру виокремлюють з урахуванням функцій, що виконуються елементами та підсистемами. Вочевидь, щодо системи злочинності функціональною структурою будуть саме частки - види злочинів, згруповані відповідно до розділів Особливої частини КК України.

Конструктивом цього варіанта структурного аналізу є те, що в ньому можна виявити:

- закономірності зв'язків елементів системи;
- ступінь складності системи³.

За своїми властивостями злочинність є слабоструктурованим та слабоформалізованим явищем. І тому вона на цей час має бути віднесена до класу так званих погано організованих систем. Відповідно, для її вивчення прийнятною є методика, поширена у практиці системного аналізу. Сутність її полягає в тому, що компоненти системи та зв'язки між ними характеризуються певним набором мікропараметрів та закономірностями, які виявляються дослідженням не усього об'єкта або класу об'єктів чи процесів, а певної їх сукупності (зазвичай вибіркової). Потім результати дослідження цієї вибіркової сукупності з певною контрольованою вірогідністю переносяться на усю систему. До речі, така методика вже використовується при дослідженні окремих кримінологічних проблем, коли закономірності й характеристики, встановлені за узагальненнями зареєстрованої частки або певної

ного аналізу: навч. посібник / 2-ге вид. Харків: ФОП Тимченко, 2005. С. 65.

¹ Щодо структурних характеристик соціуму злочинців див.: Ли Д. А. Преступность как социальное явление: моногр. Москва: Русский мир, 1997. С.53, 60. Лямець В.І. Системний аналіз. Вступний курс / В.І.Лямець, А.Д.Тевяшев. 2-ге вид., перероб. та допов. Харків: ХНУРЕ, 2004. - С. 32-33.

² Кількісну характеристику структури визначають, обраховуючи питому вагу чи відсоткове співвідношення елементів, чи їх групи до структурного цілого. (Маца К.А. Системы неорганические, органические, социальные: свойства и принципы организации: моногр. Київ: Обрії, 2008. С.70.)

³ Маца К.А. Системы неорганические, органические, социальные: свойства и принципы организации: моногр. Київ: Обрії, 2008. С.70; Лямець В.І., Тевяшев А.Д. Системний аналіз. Вступний курс. 2-ге вид., перероб. та допов. Харків: ХНУРЕ, 2004. С. 24.

вибіркової сукупності злочинів чи злочинців, поширюються на усю злочинність.

3.2.2.2.1. Виявлення закономірностей зв'язків елементів системи злочинності.

Фахівці вважають взаємодію конститутивною властивістю усіх великих систем, у тому числі і криміногенних. Детермінізм означає зв'язок, що виражає залежність речей (властивостей речей та відносин між ними, подій, процесів, станів) в їх існуванні та змінах під впливом різних факторів. Види детермінації різні: причинна, обумовлююча, кореляційна, функціональна, зв'язок станів, системно-структурна та ін. У філософській літературі вказують на 32 види детермінації. Серед них розрізняють причинну та непричинну детермінації.

До останньої відносять статистичну кореляцію, зв'язок станів, системно-структурну детермінацію та ін. Соціальна ж (і криміногенна) детермінація - різновиди не динамічної, тобто жорстко однозначної, а статистичної, вірогідної, детермінації, де великою є роль випадкових факторів і тому домінують закони великих чисел та закони-тенденцій.

Внутрішні зв'язки. На наш погляд, є всі підстави стверджувати про внутрішні загальносистемні (щодо усієї злочинності) зв'язки між злочинами, адже останні є часткою середовища взаємопов'язаних суспільних відносин. Загально визнано, що суспільство - це не просто сукупність людей, а сукупність суспільних зв'язків між ними. Раніше нами вже були описані види, зміст та кількість суспільних відносин, що охороняються від кримінальних посягань¹.

¹ Оболенцев В.Ф. Правоотношения как объекты правовой охраны: содержание и количественные характеристики (по материалам статей разделов 1-6 Особенной части Уголовного кодекса Украины): моногр. Харьков: Иолтуховский В.Л., 2007. 232 с.; Оболенцев В.Ф. Правоотношения как объекты правовой охраны: содержание и количественные характеристики (по материалам статей разделов 7-10 Особенной части Уголовного кодекса Украины): моногр. Харьков: ФЛП Иолтуховский В.Л., 2007. 242 с.; Оболенцев В.Ф. Правоотношения как объекты правовой охраны: содержание и количественные характеристики (по материалам статей разделов 11-17 Особенной части Уголовного кодекса Украины): моногр. Харьков: ФЛП Иолтуховский В.Л., 2009. 305 с.; Оболенцев В.Ф. Правоотношения

Під час аналізу вдалося встановити їх взаємопов'язаність через перетинання (співпадіння) елементів (предмета, суб'єктів, змісту). Наприклад, один і той же суб'єкт одночасно може бути учасником декількох суспільних відносин (правовідносин) із приводу різних соціальних благ (свого та чужого життя, здоров'я, власності, інформації, безпеки та ін.). А конкретне майно може стати предметом різних за змістом суспільних відносин між різними учасниками (зокрема, майно власника, що знаходиться у заставі за кредитною угодою та зберігається охоронною фірмою). Зазвичай універсальний обов'язок неущкодження як зміст суспільних відносин (правовідносин) власності суб'єкти реалізують щодо матеріальних цінностей усіх інших громадян.

У свою чергу матеріальні, енергетичні, інформаційні, просторові та часові обставини взаємопов'язаних суспільних відносин (як правомірних, так і неправомірних) зумовлюють зв'язок-координацію злочинів. Цю координацію можна більш наочно побачити в двох аспектах: 1) матеріальному; 2) інформаційному.

1) Матеріальний аспект зв'язку-координації між злочинами. Проявляється у двох формах.

Перша форма. Зв'язок-координація зумовлюється територіальним співпадінням обмеженої кількості матеріальних елементів охоронюваних суспільних відносин. Йдеться про зв'язок-координацію через територіальну локалізацію останніх. Як уже наголошувалося, суспільство являє собою зкоординовану систему, де суспільні відносини відбуваються згідно з політичними, економічними, моральними та ін. закономірностями. Наприклад, вищі органи державної влади розташовані у столиці; особисте майно громадян - здебільшого за місцем їх проживання; діяльність виборчих дільниць відбувається за територіальним принципом тощо. Відповідно, й територіальний «розподіл» політичної, майнової та інших видів злочинності відбувається з орієнтацією на ці закономірності.

За ефектом можна виділити два варіанти зв'язку-координації злочинів через територіальну локалізацію охоронюваних суспільних відносин: а) стимулювання; б) стримування.

как объекты правовой охраны: содержание и количественные характеристики (по материалам статей разделов 18-20 Особенной части Уголовного кодекса Украины): моногр. Харьков: ФЛП Иолтуховский В. Л., 2007. 318 с.

А. Стимулювання. Мова йдеться проте, що після злочину стан суспільства змінюється, і це зумовлює вже іншу ситуацію для нових можливих посягань, ніж була до вчинення злочинних дій. Наприклад, якщо злочинець викрав цінну річ і утримує її у себе, то нове викрадення цієї речі вже може бути здійснене з місця нового її розташування не у власника, а у того, хто її незаконно утримує.

Вочевидь, за умов обмеженої кількості соціальних благ заволодіння ними під час здійснення злочину іноді може відбуватися в режимі конкуренції між злочинцями (це проявляється, зокрема, при перерозподілі сфер злочинного впливу між організованими злочинними групами). Така конкуренція вирішується або завдяки співпраці або через конфлікт.

Б. *Стимування*. Важливою є і така обставина: система - це не тільки дії, а й бездіяльність (стримування) функцій її елементів. Тому, говорячи про зв'язки в системі злочинності, треба розуміти не лише взаємодетермінацію, а й стримуючий взаємовплив злочинів. Щодо цього можна стверджувати: чим більш небезпечними є наслідки посягання, тим більшу впливовість вони мають щодо інших потенційних або розпочатих посягань. Яскраво це проявляється при вчиненні необережних злочинів, оскільки караність таких дій зумовлюється особливо тяжкими наслідками. Наприклад, техногенна катастрофа, що сталася через злочинні дії співробітників Чорнобильської АЕС, вочевидь, вплинула на криміногенну ситуацію у зоні відчуження і навколо неї. Зокрема, у зв'язку з масовим відселенням з цієї зони фактично зникли необережні злочини у сфері дорожнього руху за участю місцевого населення (до речі, як і багато інших злочинів). З іншого боку, на цій території поширилася злочинна діяльність, пов'язана із порушенням норм екологічної безпеки. В інших ситуаціях незаконне знищення майна взагалі усуває можливість нових посягань на нього. Мова йдеться і про випадки, коли злочинні дії спрямовуються на процеси кримінального світу. Наприклад, вбивство кримінального «авторитета» у результаті кримінальних суперечок, після якого припиняє діяльність злочинне угруповання, а сфери злочинного впливу перерозподіляються.

Друга форма. Зв'язок-координація через обмеженість ресурсів суб'єктів запобігання злочинності. Розслідування кожного

вчиненого злочину «відтягує» на себе ресурси правоохоронців, зменшуючи їх здатність протидії новим посяганням і збільшуючи вірогідність вчинення нових злочинних дій. Враховуючи обсяги латентизації злочинів в Україні, можемо стверджувати про вирішальний вплив цієї обставини на функціонування злочинності.

Матеріальний аспект зв'язку-координації проявляється щодо усіх злочинів.

2) Інформаційний аспект координації між злочинцями. На наш погляд, він проявляється в двох варіантах.

Перший варіант інформаційного аспекту координації між злочинцями. Ще раніше фахівцями було вказано, що «Соціальна причинність, а всередині неї криміногенна, має інформаційний характер. Інформаційна причинність передбачає передавання не матеріальних речей і не енергії, а структурних особливостей від однієї системи до іншої. Криміногенна інформація отримується від взаємодії причини, яка формується (у вигляді антисоціальних потреб, інтересів та мотивації) на різних рівнях соціального середовища, з ситуаційними умовами вчинення злочинів, від взаємодії зовнішньої інформації з внутрішньою (системою свідомості соціальних груп, особистості)¹.

На наш погляд, із наведеним поясненням загальносистемних процесів-зв'язків злочинності через механізм індивідуальної злочинної поведінки треба погодитися. Вчинені злочини - це зміни не тільки в оточуючій матеріальній дійсності. Кожен із них створює певний обсяг інформації про обставини злочинних дій. І ці відомості, вочевидь, у подальшому впливають на перебіг подій у світі злочинності. Адже для індивідуальної злочинної поведінки як усвідомленої людської діяльності базовим ресурсом є інформація про: 1) елементи криміногенної ситуації; 2) можливі варіанти поведінки в ній². Інформацію про криміногенну ситуацію злочинець отримує у конкретних випадках із місця свого злочину, а інформацію про варіанти поведінки він зазвичай отримує не тільки з власного, а й чужого досвіду (оскільки більшість злочинів вчиняється

¹ Кузнецова Н.Ф. Проблемы криминологической детерминации / под ред. В.Н. Кудрявцева. Москва: Изд. Моск. ун-та, 1984. С.20.

² Роль інформації в механізмі злочинної поведінки криминологами розкрито ґрунтовно.

особами вперше)¹. І саме це можна вважати першим варіантом інформаційного аспекту загальносистемних зв'язків між злочинами.

Цей варіант інформаційного аспекту зв'язків має свої особливості щодо навмисних і ненавмисних посягань². Наочно він проявляється щодо навмисних злочинних дій, де інформація про вчинені посягання використовується злочинцем для раціоналізації злочинної діяльності, спрямованої на досягнення поставленої мети.

У необережних же злочинах, вчинених із формою вини - злочинною самовпевненістю, відому інформацію про схожі криміногенні ситуації злочинці свідомо використовують не для раціоналізації злочинних дій у сенсі досягнення мети, а навпаки, для оцінки ймовірності нейтралізації їх суспільно небезпечних наслідків сторонніми обставинами. І висновок, який із цього приводу зробить злочинець, зумовлює його мотивацію на протиправну активність.

Щодо злочинів, вчинених із злочинною недбалістю, вказаний аспект інформаційного зв'язку з іншими посяганнями не проявляється.

Другий варіант інформаційного аспекту взаємозв'язку між злочинами. Інформація про перше і наступні посягання певного виду є підставою для криміналізації таких вчинків і відповідної цілеспрямованої стримуючої запобіжної діяльності правоохоронців щодо них. Фактично вона спонукає уповноважених суб'єктів на вжиття заходів запобігання новим посяганням з урахуванням характеристик вже вчинених.

Треба визнати, що цей аспект взаємодії проявляється щодо усіх злочинів, у тому числі й необережних.

Усе вказане комплексно проявляється у таких усталених формах обставин-зв'язків між злочинами, як:

- кримінальна субкультура (поширюється на всю злочинність)³;

¹ Це не виключає вказану обставину й щодо діяльності осіб, які раніше вже вчиняли злочини.

² Як і в усіх випадках впливовим елементом розумової діяльності людини є абстрактні моделі оточуючої дійсності, що формуються на підставі суспільного досвіду правомірної та неправомірної поведінки.

³ Пирожков В.Ф. Кримінальная психология: моногр. Москва: Ось-89, 2001. С.109-125.

- повторюваність злочинів (14% зареєстрованих кримінальних правопорушень за офіційною статистикою 2020 р.) і злочинних кар'єр рецидивістів¹;

- організована злочинність;

- інтелектуальна та фізична взаємодія співучасників (3% зареєстрованих злочинів за офіційною статистикою 2015 р.);

- технологічна послідовність деяких злочинів (наприклад, наркозлочини, на доходи від яких фінансуються терористичні угруповування і злочини терористичної спрямованості; скуповування викраденого; втягнення неповнолітніх у злочинну діяльність; корупційні злочини)²;

- поширення кримінального досвіду про вдало вчинені і латентні злочини (за даними різних авторів до 60% злочинців до своїх посягань знали низку прикладів безкарності злочинів)^{3 4};

- помста жертв.

Вважаємо, що саме таким чином можна обґрунтувати внутрішньосистемні зв'язки злочинності. А їх наявність зумовлює нову емерджентну властивість досліджуваного явища - внутрішню самодетермінацію, що відрізняє цю систему від систем окремих злочинів.

Зовнішні зв'язки. Зовнішні зв'язки елементів забезпечують процеси взаємодії системи із зовнішнім середовищем⁵. Щодо

¹ Батиргаєєва В.С. Рецидивна злочинність в Україні: соціально-правові та кримінологічні проблеми: моногр. Харків: Право, 2009. С.192-203; Головкін Б.М. Корислива насильницька злочинність в Україні: феномен, детермінація, запобігання: моногр. Харків: Право, 2011. 511 с.

² Лунеев В.В. Курс мировой и российской криминологии: моногр. Москва: Юрайт, 2012. С.590.

³ Лунеев В.В. Курс мировой и российской криминологии: моногр. Москва: Юрайт, 2012. С.590.

⁴ Див: Оболенцев В.Ф. Латентна злочинність: проблеми теорії та практики попередження: моногр. Харків: ФОП Вапнярчук В.М., 2005. С.75-76; Макаров В. В. Самодетермінація преступности: моногр. / под ред. Г. Ю. Лесникова. Москва: Юрлитинформ, 2015. С. 53-54.

⁵ В аналізі зв'язків треба враховувати також: 1) функції системи у метасистемі, 2) її взаємодію з навколишнім середовищем. У метасистемі «суспільство» злочинність виконує деструктивну (згідно з суспільною оцінкою) роль,

злочинності мова йде про отримання із правомірних суспільних відносин матерії, енергії, інформації, та їх подальше злочинне опрацювання, а також про повернення назовні в оточуюче середовище, але вже в переробленому вигляді. Відомості про їх обсяги дає офіційна статистика. При тому заради об'єктивності треба врахувати латентизацію посягань.

Щодо зовнішніх зв'язків системи злочинності принципове значення мають фактори віктимізації. Фактично вони зумовлюють вибір з усіх охоронюваних суспільних відносин найбільш вразливих. Механізми такого впливу та вибору будуть розкриті далі (адаптуюча та адаптаційна властивості системи).

На останок маємо додати, що на практиці виявленню всіх зв'язків допомагає розгляд цілісності системи, аналіз її цілей відповідно до принципів необхідності й достатності. Згідно з принципом достатності аналіз вважається виконаним повністю, коли виділені зв'язки, які забезпечують виконання усіх функцій системи¹. Відповідно до принципу необхідності можна не брати до уваги випадкові зв'язки, що існують між елементами, але не відіграють суттєвої ролі у функціонуванні системи².

3.2.2.2.2. Виявлення ступеня складності системи злочинності.

Координаційні зв'язки щодо злочинності в цілому можуть проявлятися як:

змінюючи стан навколишнього Світу (передусім суспільства). Щодо взаємодії з навколишнім середовищем - злочинність вибирає з правомірних суспільних відносин ресурси (цінності), переробляє їх та повертає у переробленому вигляді.

¹ Для злочинності функціями системи ми окреслили способи вчинення злочинних посягань (конкретні види посягань, передбачені статтями Особливої частини Кримінального кодексу України).

² Реальна кількість зв'язків між будь-якими системами чи їх елементами є настільки великою, що може вважатися нескінченною. Однак при побудові пізнавальних та прагматичних моделей систем для досягнення окреслених цілей використовуються ті зв'язки, вплив яких або можна оцінити, або наявність яких забезпечує потрібний рівень адекватності моделей. (Лямець В.І., Тевяшев А.Д. Системний аналіз. Вступний курс. 2-ге вид., перероб. та допов. Харків: ХНУРЕ, 2004. С. 89.).

- ідеальна сукупність злочинів - однією дією особа вчиняє два і більше кримінальні посягання, передбачених різними статтями КК України;

- застосування предметів злочинних посягань у подальшій діяльності (наприклад, легалізація доходів, одержаних злочинним шляхом, із подальшим їх використанням у злочинній діяльності);

- відомості про латентність посягань спонукають на нові злочини¹;

- рецидив злочинів;

- професійна злочинність²;

- окремі види злочинності породжують інші (корупція у правоохоронних та інших сферах, укриття злочинів, втягування у злочинну діяльність та ін.)³;

- субкультура - неформальні норми злочинного соціуму про дії та взаємодію злочинців⁴;

- координація злочинців щодо обмеженої кількості соціальних цінностей (матерії, енергії та інформації) із розподілом сфер кримінальної діяльності⁵.

Субкоординаційні зв'язки знаходять свій прояв в ієрархії соціуму злочинців та в організованій злочинності.

Таким чином, зв'язки між злочинами мають у більшості випадків координаційний характер (щодо матерії, енергії, інформації). Субкоординаційні зв'язки мають місце в ієрархічних елементах

¹ Оболенцев В.Ф. Латентна злочинність: проблеми теорії та практики попередження: моногр. Харків: Видавець СПДФО Вапнярчук В. В., 2005. С.76.

² Батиргаєєва В.С. Рецидивна злочинність в Україні: соціально-правові та кримінологічні проблеми: монографія. Харків: Право, 2009. С.192-203.

³ Дре́мин В.Н. Преступность как социальная практика: институциональная теория криминализации общества. Одесса: Юридична література, 2009. С.122.

⁴ Носіями кримінальної субкультури є кримінальні групи, а персонально - рецидивісти. Вони акумулюють... стійкий злочинний досвід, "злочинські закони", а потім передають його зростаючому поколінню. І тут можна казати про три психологічних механізми відтворення підліткової злочинності.» (Пирожков В.Ф. Кримінальна психологія: моногр. Москва: Ось-89,2001. С. 110.

⁵ Биленчук П.Д. Еркенов С.Е., Кафанов А.В. Транснаціональна преступность: состояние и трансформация: моногр. / под ред. П.Д.Биленчука. Київ: Атика, 1999. 272 с.

злочинності (співучасті з розподілом ролей, організованій злочинності та злочинних сферах).

Щодо нашого дослідження важливо наступне: при аналізі системи злочинності глибиною до рівня її видів, виділених згідно з розділами Особливої частини КК України, можемо розкривати лише координаційні зв'язки.

3.2.3. Функціональний аналіз системи злочинності.

3.2.3.1. Внутрішнє функціонування системи злочинності.

Внутрішнє функціонування системи злочинності розкривається у функціонуванні окремих її видів відповідно до нормативного регулювання главами Особливої частини КК України.

Злочинність проти основ національної безпеки України - злочини вчиняються у способи, передбачені у ст. 109-114¹ ККУ.

Злочинність проти життя та здоров'я осіб - злочини вчиняються у способи, передбачені у ст. 115-145 ККУ.

Злочинність проти волі, честі та гідності осіб - злочини вчиняються у способи, передбачені у ст. 146-151² ККУ.

Злочинність проти статевої свободи та статевої недоторканості - злочини вчиняються у способи, передбачені у ст. 152-156¹ ККУ.

Злочинність проти виборчих, трудових та інших особистих прав та свобод людини і громадянина - злочини вчиняються у способи, передбачені у ст. 157-184 ККУ.

Злочинність проти власності - злочини вчиняються у способи, передбачені у ст. 185-198 ККУ.

Злочинність у сфері господарської діяльності - злочини вчиняються у способи, передбачені у ст. 199-233 ККУ.

Злочинність проти довкілля - злочини вчиняються у способи, передбачені у ст. 236-254 ККУ.

Злочинність проти громадської безпеки - злочини вчиняються у способи, передбачені у ст. 255-270¹ ККУ.

Злочинність проти безпеки виробництва - злочини вчиняються у способи, передбачені у ст. 271-275 ККУ.

Злочинність проти безпеки руху та експлуатації транспорту - злочини вчиняються у способи, передбачені у ст. 276-292 ККУ.

Злочинність проти громадського порядку та моральності - злочини вчиняються у способи, передбачені у ст. 293-304 ККУ.

Злочинність у сфері незаконного обігу наркотичних засобів, психотропних речовин, їх аналогів та прекурсорів, а також проти здоров'я населення - злочини вчиняються у способи, передбачені у ст. 305-327 ККУ.

Злочинність у сфері охорони державної таємниці, недоторканості державних кордонів, забезпечення призову та мобілізації - злочини вчиняються у способи, передбачені у ст. 328-337 ККУ.

Злочинність проти авторитету органів державної влади, органів місцевого самоврядування, об'єднань громадян та проти журналістів - злочини вчиняються у способи, передбачені у ст. 338-360 ККУ.

Злочинність у сфері використання електронно-обчислювальних машин (комп'ютерів), систем та комп'ютерних мереж електрозв'язку - злочини вчиняються у способи, передбачені у ст. 361-363¹ ККУ.

Злочинність у сфері службової діяльності та професійної діяльності, пов'язаної з наданням публічних послуг - злочини вчиняються у способи, передбачені у ст. 364-370 ККУ.

Злочинність проти правосуддя - злочини вчиняються у способи, передбачені у ст. 371-400¹ ККУ.

Злочинність проти встановленого порядку несення військової служби - злочини вчиняються у способи, передбачені у ст. 401-435 ККУ.

Злочинність проти миру, безпеки людства та міжнародного правопорядку - злочини вчиняються у способи, передбачені у ст. 436-447 ККУ.

Без сумніву, для функціонування та самодетермінації злочинності принципове значення мають внутрішньосистемні зв'язки інформаційного та матеріального характеру, розкриті вище. Функціонально вони реалізуються у такий спосіб.

Зв'язки інформаційного характеру:

- субкультура - неформальні норми злочинного соціуму про дії та взаємодію злочинців.

- відомості про латентність та способи вдалих посягань спонукають на нові злочини.

- зв'язки матеріального характеру:

Використання предметів злочинних посягань у подальшій діяльності:

- легалізація доходів, одержаних злочинним шляхом, із подальшим їх використанням у злочинній діяльності;
- виготовлення, викрадення зброї та подальше її використання при вчиненні злочинів.

Окремі види злочинності породжують інші:

- корупція у правоохоронних та інших сферах;
- діяльність з укриття злочинів;
- втягування у злочинну діяльність;
- злочинна діяльність у місцях позбавлення волі засуджених осіб, які раніше вже вчиняли злочини¹.

Значною мірою функціонування системи злочинності визначається проявами організованої злочинності (самодетермінація та координація).

Наостанок із приводу наведеного маємо згадати тезу В. В. Макарова про те, що «Системно-структурний аспект показує, як, створюючи злочинність, елементи взаємодіють між собою, який характер їх зв'язків, ... яким чином пов'язані між собою окремі злочини, вчинені в різних місцях та особами, що не мають між собою нічого спільного... Здається, що ніякого зв'язку між такими злочинами нема. Насправді такий зв'язок є, і зв'язок цей опосередкований, що проявляється через призму усього причинного комплексу злочинності при взаємодії злочинної множини з факторами злочинності. Додатковим сполучним елементом виступає забороненість таких різнорідних дій кримінальним законом»².

Пояснити внутрішнє функціонування системи злочинності можна висловлюванням фахівців: «Прагнення сопродуцировать досягнення загальних цілей - це те, що продуцирує взаємодію, об'єднуючи індивідів у соціальну групу. При цьому не передбачається, що кожен учасник обов'язково повинен мати безпосеред-

ні контакти зі всіма іншими учасниками. Мається на увазі лише те, що з часом певний учасник інколи якось спілкується з деякими іншими. Учасники соціальної групи можуть співпрацювати один з одним чи на основі тієї або іншої форми безпосереднього спілкування, або через посередників. І у тому, і в іншому випадку зовсім не обов'язково, щоб засоби, які забезпечують можливість спілкування, завжди були у розпорядженні кожного учасника. Необхідно лише, щоб контакти, якої б форми вони не набували, сприяли просуванню до загальної мети. Якщо учасники розкидані у просторі та часі, то складність спілкування, необхідного для досягнення спільних цілей, ставить багато другорядних завдань перед групою. Переважно це організаційні завдання, але не слід думати, нібито все тільки до них і зводиться або начебто організаційні завдання виникають тільки з потреб спілкування»¹.

3.2.3.2. Зовнішнє функціонування системи злочинності. Зв'язок із процесами віктимізації.

Адаптивна активність системи злочинності проявляється у її здатності змінюватися відповідно до змін зовнішнього середовища - правомірних суспільних відносин, зумовлених:

- поточним правомірним розвитком суспільства;
- злочинним впливом.

Пристосування до змін, що зумовлюються поточним правомірним розвитком суспільства, є реагуванням на розвиток суспільних відносин як потенційних об'єктів посягань. Підтвердженням цього є поява нових видів злочинності (кіберзлочинності та ін.).

Пристосування до змін у стані суспільних відносин, зумовлених злочинним впливом. Саме тут проявляється так званий «обернений зв'язок» системи злочинності.

А. Пристосування до змін охоронюваних суспільних відносин, зумовлених вчиненими злочинами. Чим більш небезпечними є наслідки посягання, тим сильніше вони впливають на інші потенційні або розпочаті посягання. Особливо яскраво це проявляється у випадках вчинення необережних злочинів, оскільки караність таких дій зумовлюється особливо тяжкими наслідками. Наприклад, техногенна катастрофа, обумовлена злочинними діями співробітників Чорнобильської АЕС вочевидь, вплинула на криміногенну

¹ Дрёмин В.Н. Преступность как социальная практика: институциональная теория криминализации общества: моногр. Одесса: Юридична література, 2009. С.122.

² Макаров В. В. Самодетерминация преступности: моногр. За ред. Г. Ю. Лесникова. Москва: Юрлит-информ, 2015. С. 20.

ситуацію у зоні відчуження та навкруг неї. Зокрема, у зв'язку з масовим відселенням з цієї зони фактично зникли необережні злочини у сфері дорожнього руху за участю місцевого населення¹.

Б. Пристосування до змін в інтенсивності стримуючого впливу правоохоронної системи, зумовлених злочинами. Очевидною є обмеженість ресурсів суб'єктів запобігання злочинності. І кожний вчинений злочин «відтягує» на себе ресурси правоохоронців, зменшуючи ймовірність протидії новим посяганням і збільшуючи вірогідність їх вчинення. Враховуючи обсяги латентизації злочинів в Україні, можемо стверджувати про вирішальний вплив цієї обставини на функціонування злочинності.

Адаптуюча активність системи злочинності. Щодо способів пристосування зовнішнього середовища злочинності до своїх потреб - мова йдеться про:

- укриття вчинених злочинів;
- залякування жертв та свідків;
- корупційні дії з метою забезпечення злочинної діяльності;
- використання наслідків злочинів задля забезпечення подальшої злочинної діяльності;
- втягнення нових осіб у злочинну діяльність;
- використання досягнень науки та техніки задля здійснення злочинної діяльності;
- зменшення ефективності правоохоронної діяльності у зв'язку зі збільшенням навантаження правоохоронців.

Вочевидь, і для адаптуючої, і для адаптивної активності злочинності принципове значення мають процеси віктимізації, зумовлюючи вибір з усіх охоронюваних правовідносин найбільш вразливих.

¹ З іншого боку, на цій території поширилася злочинна діяльність, пов'язана з порушенням норм екологічної безпеки. В інших випадках незаконне заволодіння майном переорієнтовує потенційних злочинців на ці речі, які знаходяться вже в іншому утримувача, а їх знищення взагалі усуває можливість нових посягань та ін.

3.2.4. Самодетермінація злочинності.

У функціональному описі системи злочинності маємо підкреслити процеси її зкоординованої самодетермінації як нової (емерджентної) властивості.

Самодетермінація може бути визначена як властивість злочинності підтримувати свої характеристики та продукувати свій стан через внутрішні зв'язки та ресурси. На думку В. В. Макарова: «Механізм самодетермінації злочинності являє собою процес підтримки та поширення злочинності як соціально-правового явища шляхом реалізації кримінального потенціалу сукупності внутрішніх джерел відтворення злочинності при сприянні зовнішнього сприятливого середовища»¹.

Ще раніше В.В. Лунеев стверджував, що існує чотири умовні форми самодетермінації злочинності, а саме: (а) вдало вчинений і нерозкритий злочин часто породжує інший; (б) учинення так званих «допоміжних» злочинів (як-то дача хабара) зумовлює основні посягання (злочинні дії) службових осіб; (в) самодетермінація злочинності пов'язана з проявами організованої злочинності (зокрема, між злочинними угрупованнями існує національний і міжнародний, так би мовити, «розподіл праці»); (г) самодетермінація злочинності виявляється через психологію населення, яке спостерігає безкарність злочинців і схиляється до вчинення злочинів².

Грунтовно щодо самодетермінації злочинів В. В. Макаров розкрив такі обставини.

1. Безкарність як внутрішнє джерело відтворення злочинності³.
2. Вчинення пов'язаних злочинів як внутрішнього джерела відтворення злочинності⁴.

¹ Макаров В. В. Само детерминация преступности: моногр. / под ред. Г. Ю. Лесникова. Москва: Юрлит-информ, 2015. С. 47.

² Лунеев В. В. Курс мировой и российской криминологии: учебник для магистров: в 2-х т. М.: Изд.-во Юрайт, 2012. Т.1: Общая часть. С. 593.

³ Макаров В. В. Самодетерминация преступности: моногр. / под ред. Г. Ю. Лесникова. Москва: Юрлит-информ, 2015. С. 49-59.

⁴ Макаров В. В. Самодетерминация преступности: моногр. / под ред. Г. Ю. Лесникова. Москва: Юрлит-информ, 2015. С. 60-67.

3. Організована злочинність як внутрішнє джерело відтворення злочинності¹.

4. Кримінальна субкультура як внутрішнє джерело відтворення злочинності².

5. Зовнішнє середовище, що сприяє самодетермінації злочинності.

Узагальнюючи ці та інші обставини, науковець наполягав на існуванні «оберненого зв'язку» у функціонуванні злочинності. Він вказував, що причини цього явища взаємодіють між собою, відтворюючи злочинну поведінку. За результатами такої взаємодії причинний комплекс змінюється, причому це відбувається безпосередньо через обернений вплив злочинності на власний причинний комплекс. Наприклад, однією з причин розкрадань є незадоволення частини населення порядком розподілу матеріальних благ. Так з'являється відповідний вид злочинності - корисна. До того ж на злочинність впливає сам факт наявності даних злочинів та осіб, що їх вчинили. Адже вчинений злочин, навіть якщо він був розкритий, підриває довіру людей до суспільного порядку, веде до зростання напруженості та іноді навіть агресії. Внаслідок цього зростає кількість насильницьких злочинів. Паралельно з цим суспільство отримує нових засуджених, а злочинність - нових професіоналів. Науковець окремо звертає увагу на те, що наявність обернених зв'язків у структурі злочинності дає підстави вважати злочинність системою³.

На наш погляд, оскільки злочинність є явищем соціальним, тож її самодетермінація має передусім інформаційно-мотиваційний характер. Щодо злочинності на макрорівні додамо, що можна вести мову про два самодетермінуючих інформаційно-мотиваційних чинники.

1. Кримінальна субкультура - неформальні норми злочинного соціуму про дії та взаємодію злочинців. Її носіями є криміналь-

ні групи, а персонально - рецидивісти. Вони акумулюють стійкий злочинний досвід, «злочинські закони», а потім передають його, зокрема, підрастаючому поколінню¹.

2. Відомості про латентність та способи вдалих посягань спонукають на нові злочини².

Крім вказаного, вбачаємо підстави виділяти й такі матеріально-мотиваційні детермінуючі зв'язки комплексного характеру:

1. Корупція у правоохоронних та інших сферах.

2. Технологічна послідовність окремих злочинів (наприклад, легалізація доходів, одержаних злочинним шляхом, із подальшим їх використанням у злочинній діяльності; виготовлення, викрадення зброї та інших заборонених предметів із подальшим їх використанням при вчиненні злочинів).

3. Злочинна діяльність з укриття злочинів.

4. Втягування у злочинну діяльність.

5. Помста жертв.

6. Перерозподіл сфер впливу, усунення конкурентів.

7. Злочинна діяльність у місцях позбавлення волі засуджених осіб, які раніше вже вчиняли злочини³.

Самостійним специфічним чинником самодетермінації злочинності, що має вирішальне значення для функціонування системи злочинності в цілому, є організована злочинність (а саме її функції самодетермінації та координації).

З урахуванням вказаних обставин, на наш погляд, є всі підстави говорити про зкоординовану самодетермінацію злочинності як її нову (емерджентну) системну властивість, якої не має жоден із окремих злочинів. І образно кажучи, відповідно до цієї властивості «організм» злочинності постійно 1) самозабезпечується ресурсами поточних злочинних дій (матеріальними, енергетичними, інформаційними та людськими); 2) реагує на стан зовнішнього оточуючого середовища (адаптаційна властивість).

¹ Пирожков В.Ф. Кримінальна психологія: моногр. Москва: Ось-89, 2001. С.110.

² Оболенцев В.Ф. Латентна злочинність: проблеми теорії та практики попередження моногр. Харків: Видавець СПД ФО Вапнярчук В. В., 2005. С.76.

³ Дремин В.Н. Преступность как социальная практика: институциональная теория криминализации общества: моногр. Одесса: Юрид. літ., 2009. С.122.

¹ Макаров В. В. Самодетерминация преступности: моногр. / под ред. Г. Ю. Лесникова. Москва: Юрлит-информ, 2015. С. 68-78.

² Макаров В. В. Самодетерминация преступности: моногр. / под ред. Г. Ю. Лесникова. Москва: Юрлит-информ, 2015. С. 78-90.

³ Макаров В. В. Самодетерминация преступности: моногр. / под ред. Г. Ю. Лесникова. Москва: Юрлит-информ, 2015. С. 35-36.

Важливо й те, що розкриті механізми самодетермінації злочинності діють незалежно від змістовного наповнення статей Особливої частини КК України. У випадку змін їх редакції лише відбувається пристосування цієї системи до нових умов через адаптаційні механізми, описані раніше.

3.2.5. Інформаційний опис системи злочинності та її взаємозв'язків з процесами віктимізації (властивості інформації, інформаційні потоки та властивості системи).

Стан системи злочинності залежить від декількох видів інформації, а саме про:

- охоронювані правовідносини - об'єкти потенційних посягань; посягання, що готуються або вже розпочаті;
- стан, характеристики та можливості самої системи злочинності;
- стан, характеристики та можливості системи запобігання злочинності.

Інформаційні потоки та процеси у системі. Інформацію про кількісні, змістовні, територіальні та часові характеристики правовідносин, що охороняються, система злочинності отримує правомірними та неправомірними способами: 1) за результатом безпосереднього контакту потенційних злочинців з елементами охоронюваних правовідносин; 2) від осіб, які мають таку інформацію, хоча не є їх суб'єктами. У деяких випадках ця інформація прогнозується правопорушниками з урахуванням власного досвіду та досвіду інших осіб.

Інформацію про злочини, що готуються або вже розпочаті, система злочинності також отримує правомірними та неправомірними способами: 1) за результатами безпосереднього контакту злочинців з елементами охоронюваних правовідносин, що мають сліди посягань; 2) у процесі функціонування кримінальної субкультури.

Інформація про стан системи злочинності отримується: 1) за власного кримінального досвіду злочинців; 2) у процесі функціонування кримінальної субкультури.

Інформацію про стан, характеристики та можливості правоохоронної діяльності система злочинності встановлює через:

1) власні контакти злочинців із правоохоронцями; 2) функціонування кримінальної субкультури.

3.3. Класифікація та структуризація системи злочинності

Згідно розкритої раніше класифікації К. А. Маца¹ злочинність є системою:

- 1) штучною – за походженням елементів;
- 2) соціальною - за типом матеріального субстрату;
- 3) відкритою – за видом зв'язків із зовнішнім середовищем;
- 4) нелінійною - за ступенем однорідності елементів;
- 5) складною - за ступенем складності;
- 6) макросистемою - за масштабами фізичних параметрів;
- 7) багатофункціональною - за кількістю функцій, що виконують системи;
- 8) ймовірнісною - за передбачуваністю результату;
- 9) стільниковою - залежно від структури;
- 10) дискретною – за просторовим розташуванням;
- 11) такою, що знаходиться на стадії зрілості – залежно від стадії розвитку;
- 12) поведінковою - за поведінковими характеристиками;
- 13) цілеспрямованою – у класифікації поведінкових систем;
- 14) дифузною системою – залежно від способу представлення.

¹ Маца К. А. Системы неорганические, органические, социальные: свойства и принципы организации: монография. Київ: Обрії, 2004. С.74-81.

РОЗДІЛ 4.

СИСТЕМНИЙ АНАЛІЗ СИСТЕМИ ДЕРЖАВИ
УКРАЇНА ЯК НАДСИСТЕМИ СИСТЕМИ
ЗАПОБІГАННЯ ЗЛОЧИННОСТІ

1. Підготовчі процедури формального характеру

1.1. Визначення цілей системи держави Україна¹

Держава є штучною системою створеною людьми. Тож її суб'єктивною метою мають бути образи бажаного майбутнього (стану системи або результатів функціонування)². Відповідно до цього метою системи держави України є права і свободи людини, оскільки саме вони відповідно до статті 3 Конституції України «... визначають зміст і спрямованість діяльності держави»³.

Право людини. Визначення поняття «право людини» у Конституції відсутнє. Утім, на наш погляд, сутність права людини можна визначити як узгоджену у суспільстві можливість взаємодіяти з іншими (утриматися від взаємодії) задля реалізації (за-

¹ Оболенцев В.Ф. Мета системи держави Україна: зміст, характеристики, значення для правоохоронної діяльності. *Теорія і практика правознавства*. 2019. Вип. 2 (16). <http://tlaw.nlu.edu.ua/article/download/180776/185892>

² Сорока К. О. Основи теорії систем і системного аналізу: навч. посіб. 2-ге вид. Харків : ФОП Тимченко, 2005. С. 28-29. Також див.: Лямець В. І., Тевяшев Д.А. Системний аналіз. Вступний курс. 2-ге вид., перероб. та допов. Харків : ХНУРЕ, 2004. С. 38.

³ Ідеться про перший зі згаданих варіантів системної мети, розроблених теорією системотехніки (з окреслених вище). Неконкретність цих тез вочевидь обумовлює проблеми під час їх реалізації.

У преамбулі Конституції України уточнюється мета прийняття цього головного нормативного акту країни: «...дбаючи про забезпечення прав і свобод людини та гідних умов її життя, піклуючись про зміцнення громадянської злагоди на землі України, прагнучи розвивати і зміцнювати демократичну, соціальну, правову державу».

безпечення) свого інтересу (потреби) щодо використання матерії, енергії, інформації¹.

Треба розрізнити декларовані права та реалізовані. Декларування прав здійснюється через оформлення у нормативних актах (фактично являє собою їх вербальне моделювання) і є формальною підставою для подальшої реалізації у суспільних відносинах (взаємовідносинах, правовідносинах). Реалізація ж прав відбувається у конкретних діях або бездіяльності (роботі) людей впливом на стан матерії, енергії та інформації у об'єктах, визнаних соціальними цінностями. Відповідно, треба розрізнити декларовані права, щодо яких вербальні моделі можливої поведінки людей закріплені нормами законодавства, та права, які вже реалізовані діями людей у зміні стані стану матерії, енергії чи інформації.

Свободи людини. Свободи людини - це особистісна сфера життєдіяльності людини, що не залежить від впливу суспільства².

Обов'язки людини. Обов'язки - це дії або бездіяльність щодо створення умов для прав іншої людини з узгодженим нормативно примусом або компенсацією на випадок нереалізації такої активності.

У матеріальному аспекті права, свободи й обов'язки виявляються у стані матерії, енергії та інформації під час взаємного впливу (взаємодії) людей.

В аспекті функціональності системи держави України права, свободи й обов'язки виявляються як системні зв'язки між її елементами.

Констатація прав і свобод людини як мета має принципове значення для функціонування системи держави України. Адже цій меті мають відповідати її призначення, функції, елементи та інші системні характеристики. У протилежному випадку з'являються проблеми, які суттєво впливають на системну функціональність (будуть розглянуті далі).

¹ За змістом це і є реальністю прав, окреслених у розділі 2 Конституції України.

² Узгодженість між членами суспільства відрізняє права людини від неправової можливості реалізувати (забезпечувати) свій інтерес (потреби) щодо використання матерії, енергії, інформації.

³ Тобто від впливу суб'єктів держави та інших громадян.

Маємо звернути увагу на основні якісні вимоги щодо мети системи держави Україна: 1) обґрунтованість; 2) визначеність; 3) досяжність; 4) можливість визначення ступеня досягнення цілі; 5) орієнтація у часі¹.

1. Обґрунтованість мети системи держави України.

Без сумніву, права та свободи людини є обґрунтованим орієнтиром для системної державної діяльності, оскільки саме вони визнаються винятковою цінністю демократичних країн.

2. Визначеність цілей. Сутність основних прав та свобод людини окреслено у статтях Розділу 2 Конституції України та з різним ступенем деталізації розкрито у законах й підзаконних нормативних актах. Але маємо звернути увагу на те, що визначення категорій «права людини» та «свободи людини» як родових понять відносно конкретних прав та свобод українських громадян у вітчизняному законодавстві не розкрито. За таких обставин неможливо й сформулювати визначення конкретних прав та свобод методом «через род та родову відмінність». Ця невизначеність породжує неоднозначне розуміння загального орієнтиру усієї державної діяльності, недоліки нормотворчості і проблеми у правозастосуванні. Значну кількість рішень Конституційного суду України щодо офіційного тлумачення норм Конституції України можна вважати тому підтвердженням.

Проблемою є й те, що загальна кількість прав людини та громадянина, що закріплені у законодавстві в якості мети діяльності системи держави України, достатньо не відома.

3. Досяжність. Принципова вимога, що вочевидь є критерієм раціональності вибору мети для будь-якої системи. Досяжність означає, що майбутні результати або стан системи можуть бути принципово досягнуті².

Наскільки реальним є досягнення цілі системи держави України в аспекті непорушення існуючих прав громадян? Проведеними нами дослідженнями³ було встановлено, що право на життя ре-

алізується між громадянами України приблизно у 2115×10^{12} правовідносинах. І це лише щодо одного права. Вочевидь, забезпечити реалізацію прав громадян у такій кількості правовідносин є надскладним завданням, яке вимагає значних людських та матеріальних ресурсів.

До того ж за наявності значної кількості прав та свобод передбачених, зокрема, в Конституції України як загальна мета системи держави України подрібнюється на так би мовити її «підвиди». І відповідно завдання досягнення мети цієї системи подрібнюється на «підзавдання». А це у свою чергу об'єктивно обумовлює конкуренцію (іноді конфліктну, іноді - взаємовиключну) у пріоритетності (першочерговості) розподілу ресурсів задля досягнення цілей системи.

4. Повинні існувати можливості визначення ступенів досягнення цілі. В цьому аспекті проблемою є невизначеність у законодавстві кількісних та якісних характеристик прав та свобод громадян, а відтак - і проміжних, і остаточних результатів їх досягнення за результатами діяльності системи держави України. В певному сенсі така ситуація пояснюється текстуальною обмеженістю Конституції і вирішується через норми законів та підзаконних нормативних актів. Але ж вочевидь нелогічним і неконструктивним є налаштування такої державної нормотворчості, коли параметри досягнення мети системи держави України (показники прав та свобод людини) встановлюються тими державними органами, на які покладено обов'язок щодо їх забезпечення. Так, Кабінет Міністрів України як вищий орган виконавчої влади згідно статті 116 Конституції України «... вживає заходів щодо забезпечення прав і свобод людини і громадянина» і для цього забезпечує проведення фінансової, цінової, інвестиційної та податкової політики; політики у сферах праці й зайнятості населення, соціального захисту, освіти, науки і культури, охорони природи, екологічної безпеки і природокористування; розробляє і здійснює загальнодержавні програми економічного, науково-технічного, соціального і культурного розвитку України.

ние и количественные характеристики (по материалам статей разделов 1–6 Особенной части Уголовного кодекса Украины). Харьков: ФЛП Иолтуховский В.Л., 2007. С. 231.

¹ Аршинова О.І., Шевченко А.В. Системний аналіз: навч. посібник. К.: НАУ, 2008. С.62.

² Аршинова О.І., Шевченко А.В. Системний аналіз: навч. посібник. К.: НАУ, 2008. С.62.

³ Оболенцев В.Ф. Правоотношения как объекты правовой охраны: содержа-

5. Орієнтація в часі. Орієнтація в часі означає однозначну визначеність моменту, до якого будуть досягнуті бажані стани або результати¹. Вочевидь реалізація цієї вимоги відносно прав та свобод людини у системі держави України має свою специфіку. Наприклад, щодо права людини на життя - воно з'являється у людини з моменту народження, а припиняється за фактом смерті. Відповідно, держава має забезпечити право на життя конкретному громадянину увесь його життєвий термін. Але ж його часові межі нормативно не встановлено, тож мета цієї системи формально буде досягнута за фактом життя громадянина будь-якої тривалості.

1.2. Визначення функцій системи держави Україна

У нормах ст. 3 Конституції України вказано, що «утвердження і забезпечення прав і свобод людини є головним обов'язком держави [Україна]». Відповідно до цього для системи держави України функціями можна вважати утвердження і забезпечення прав та свобод людини.

Утвердження прав і свобод - це організація умов для покращення їх матеріальних, енергетичних та інформаційних характеристик.

Забезпечення прав і свобод - це протидія перешкодам при їх реалізації.

Системи виконують свої функції за наявності (шляхом) потоків енергії, матерії та інформації. Розрізняють такі типи потоків: енергетичні, матеріальні, інформаційні, фінансові, людські (кадрові). Фактично потоки ініціює структура, перетворюючи їх через регулювання та з оберненим зв'язком, з обмеженням у просторі та у часі². Вочевидь у системі держави такі реалізуються у діяльності державних суб'єктів (конкретних формах їх діяльності згідно із встановленою компетенцією).

¹ Аршинова О.І., Шевченко А.В. Системний аналіз: навч. посібник. К.: НАУ, 2008. С.62.

² Лямець В. І., Тевяшев Д.А. Системний аналіз. Вступний курс. 2-ге вид., перероб. та допов. Харків : ХНУРЕ, 2004. С. 26.

1.3. Визначення призначення системи держави Україна

У нормах ст. 3 Конституції України вказано, що права і свободи людини та їх гарантії визначають зміст і спрямованість діяльності держави.

Спираючись на наведене, призначенням системи держави України можемо вважати гарантії прав та свобод людини.

Як треба розуміти гарантії прав та свобод людини? Згідно теорії системотехніки у встановленні призначення системи базою є точка зору її користувача, що ґрунтується на соціокультурних цінностях¹. Відповідно до нашого розуміння гарантіями прав та свобод людини можна вважати стан їх існування з мінімальною ймовірністю перешкоди у реалізації та обов'язковим відновленням у разі порушення.

1.4. Контекст системного аналізу системи держави Україна

Контекстом нашого системного аналізу системи держави Україна будемо вважати сучасне українське суспільство та існуючий світопорядок. При тому враховуватимемо: 1) наявні матеріальні, інформаційні та фінансові ресурси суспільства в межах території країни; 2) наявне населення країни; 3) нормативне регулювання суспільних відносин та правопорушень; 4) наявні відомості про зареєстровану та латентну злочинність; 5) стан природного середовища в країні.

1.5. Визначення кордонів системи держави Україна

Традиційно кордон держави розуміють як державний кодон. Але в аспекті функціональності держави її кордонами доцільно вважати місцезнаходження елементів (громадян), що виконують її функції і на яких має вплив її керуюча (нормативна) інформація.

¹ Лямець В. І., Тевяшев Д.А. Системний аналіз. Вступний курс. 2-ге вид., перероб. та допов. Харків : ХНУРЕ, 2004. С. 27.

1.6. Визначення оточення системи держави Україна

У контексті нашого системного аналізу зовнішнім середовищем для системи держави Україна є правовідносини за участю населення, що не має повноважень на виконання функцій держави¹.

1.7. Формулювання проблеми системи держави Україна² та завдання реформування існуючої системи

Раніше було вказано, що офіційним призначенням системи держави України є гарантування прав та свобод - у публічній сфері та у секторі приватних відносин. У випадках скоєння неправомірних дій відбувається неналежне (протиправне) функціонування елементів держави, які не забезпечують вказані гарантії. Тож вочевидь тут має місце проблема невідповідності окремих фактичних функцій елементів системи щодо її призначення³.

Вчинення неправомірних дій обумовлює й проблему недоліків у взаємодії системи держави України зі своїм середовищем. Ідеться про неналежне функціонування її елементів, яке не забезпечує превенцію неправомірних (протиправних) посягань і непорушення прав населення країни у зв'язках між суб'єктами приватної сфери та у відносинах з державою⁴.

¹ Проблеми взаємодії системи держави України з сусідніми країнами та проблема впливу на навколишнє природне середовище є не менш актуальними, але вони мають стати предметом окремих досліджень.

² Оболенцев В.Ф. Держава Україна як система: системний підхід до запобігання корупції. *Проблеми законності*. 2017. Вип. 138. С.161-168.

³ Зокрема, корупція спотворює офіційно закріплене фундаментальне призначення системи держави України - гарантування прав та свобод людини, змінюючи його на інше - гарантування особистісних інтересів і потреб корупціонерів.

⁴ Оболенцев В.Ф. Відображення злочинності у моделі системи держави Україна. *Проблеми законності*. 2018. Вип.43. С. 173-180. <http://plaw.nlu.edu.ua/article/viewFile/148297/148868>; Оболенцев В.Ф. Корупція в системі держави Україна: формалізація проблеми на засадах методики системного аналізу. *Те-*

Специфічним варіантом вирішення окресленої проблеми можна вважати забезпечення належної функціональності системи держави, коли її функції в усіх випадках будуть забезпечувати призначення та належну взаємодію із зовнішнім середовищем без випадків спричинення шкоди у результаті неправомірних (у т. ч. злочинних) дій.

1.8. Визначення точки зору щодо системного аналізу системи держави Україна

Для свого системного аналізу системи держави ми обрали точку зору громадянина-науковця, який зацікавлений у вирішенні її проблем.

1.9. Визначення мети системного аналізу системи держави Україна

Метою нашого системного аналізу системи держави Україна є: 1) побудова моделі функціонування системи и та її взаємодії з навколишнім середовищем; 2) розроблення рекомендацій задля вирішення виявлених проблем (зокрема - пов'язаних із неправомірною поведінкою)¹.

орія і практика правознавства. 2017. Вип. 2 (12). http://www.irbis-nbuv.gov.ua/cgi-bin/irbis_nbuv/cgiirbis_64.exe?C21COM=2&I21DBN=UJRN&P21DBN=UJRN&IMAGE_FILE_DOWNLOAD=1&Image_file_name=PDF/tipp_2017_2_16.pdf

¹ О. М. Литвинов виділяє загальносоціальну мету, інституційну мету протидії злочинності, мету організації системи, функціональну мету протидії злочинності та соціальну мету діяльності з протидії злочинності. Загальносоціальна мета реалізується через комплексне забезпечення безпеки. Інституціональна мета - через зменшення імовірності вчинення злочинів. Мета організації системи - через визначення позицій з приводу призначення, місця та ролі системи. Функціональна мета - через зниження рівня злочинності. Спеціальна мета діяльності - через сукупність пріоритетів (див.: Литвинов О. М. Соціально-правовий механізм протидії злочинності в Україні : моногр. Харків : ХНУВД, 2008. С. 101).

1.10. Визначення завдання системного аналізу системи держави Україна

Для системного аналізу держави Україна еквівалентом вирішення окреслених проблем можна вважати забезпечення належної функціональності такої системи, коли її функції в усіх випадках забезпечуватимуть нормативне призначення та належну взаємодію із зовнішнім середовищем без випадків спричинення шкоди у результаті неправомірних (у т. ч. злочинних) дій.

2. Збір і опрацювання інформації про систему держави Україна

2.1. Збір початкової описової інформації про систему держави Україна

Джерелами інформації про систему держави Україна є, зокрема, статистичний облік, наукові дослідження та чинне законодавство.

2.2. Викладення інформації про систему держави Україна на вербальному (текстовому) рівні

2.2.1. Історична форма опису системи держави Україна (історичний аналіз)

2.2.1.1. Генетичний аспект системи держави Україна.

Щодо походження системи держави України. Обставиною її створення стала політична та соціально-економічна криза в Радянському Союзі, послаблення впливу центральної влади та її посилення у республіках. 24 серпня 1991 р. Верховна Рада УРСР проголосила незалежність України¹, підтверджену всенародним

¹ Про проголошення незалежності України : Постанова Верховної Ради України від 24.08.91 № 1427-ХІІ. *Відом. Верхов. Ради України*. 1990. № 38. Ст. 52.

референдумом 1 грудня 1991 р. Демократичну політичну систему було закріплено нормами Конституції України 1996 р.

Надалі непослідовні реформи призвели до глибокої кризи української державності, що виявилось, зокрема, у поширенні злочинності¹. Ситуацію суттєво ускладнило й поширення одного з найнебезпечніших її виявів - корупції. За даними всесвітньо відомого дослідження «Барометр Світової Корупції» (Global Corruption Barometer) від Transparency International та Gallup International Association, у 2013 р. 43% опитаних вважали, що за попередні до опитування два роки рівень корупції в Україні значно зріс, 74% - були впевнені, що державний сектор корумпований, 80% - охарактеризували дії уряду в боротьбі з корупцією як нерезультативні. Лише 4% опитаних вважали, що державна антикорупційна боротьба має хоч якийсь результат. При цьому 84% відзначили, що урядом країни керували організації, що діяли у власних інтересах. Найкорумпованішою сферою українці визнали судову (66%), за нею - правоохоронні органи (64%), державну службу (56%), сферу охорони здоров'я (54%), парламент (53%), політичні партії (45%), освітню систему (43%), бізнес (36%), військову сферу (28%), ЗМІ (22%), релігійні інституції (21%), громадські організації (20%). Найчастіше українці давали хабар при отриманні послуг у таких установах: у правоохоронних органах (49 %), медичних установах (41 %), освітніх закладах (33 %), земельних службах (25 %), реєстраційних та дозвільних службах (22%), судах (21%), податковій (18%), комунальних підприємствах (6%). 35% опитуваних зізналися в тому, що в них вимагали хабар. Найпопулярнішою причиною сплати хабара було названо неможливість отримати послугу іншим шляхом (33 %), на знак вдячності (33%), для прискорення процесу (28%), для здешевлення послуги (6%).

Як наслідок, у 2013 р. протестувати проти корупції були готові 68% українців, а вийти на вулицю для - 36%².

Указані та інші обставини підтверджують: 1) наявність проблем у системі держави Україна, пов'язаних зі злочинністю;

¹ Кулик О. Г. Злочинність в Україні на початку ХХІ століття. Київ : Юрінком Інтер, 2013. 272 с.

² Див.: https://ti-ukraine.org/_publications/kozhen-tretij-ukrajinet-hotovyj-vyjty-na-vulytsyu-proty-koruptsiji-dani-doslidzhennya-global-corruption-barometer/

2) глобальність та впливовість указаних проблем (саме вони стали каталізатором фундаментальних зрушень у країні в останні роки).

2.2.1.2. Прогностичний аспект системи держави Україна

Поточні події, а також показники соціально-економічного розвитку країни підтверджують наявність кризи четвертого етапу розвитку системи держави України з виявами усіх трьох окреслених варіантів та перспективами розвитку ситуації у сценаріях п'ятого етапу. При цьому маємо виділити декілька найбільш наочних тенденцій щодо внутрішніх та зовнішніх процесів розвитку, під впливом яких будуть розвиватися події у майбутньому.

- соціально-економічні процеси, пов'язані з анексією Криму та військовою агресією на Донбасі.

- реформування системи державної влади, зокрема правоохоронної та судової систем.

- розподіл ринків злочинної активності, проникнення представників злочинного світу у владні структури через корупцію та правомірними шляхами через недосконалість превентивних механізмів державного управління¹.

- погіршення екологічної ситуації, збільшення кількості злочинів у сфері природокористування, зростання небезпечності їх наслідків².

Поширення використання технічних засобів, відповідно, збільшення кількості та небезпечності злочинів у цій сфері³.

¹ Про перспективу зрощування злочинності і державного апарату ще у 90-х роках ХХ століття і створення злочинної держави в Україні писав О. М. Литвак (див.: Литвак О. М. Держава і злочинність: моногр. Київ : Атака, 2004. 303 с.).

² За історичний період людство знищило 40 % біосфери на суші. Людина на цей час довела антропогенне споживання продукції біосфери (що залишилася) до 20 %. Це ставить екосферу на межу екологічного колапсу (див.: Акімова Т. А., Хаскин В.В. Экономика Природы и Человека. Москва : Экономика, 2006. С. 263.). І тому негативний вплив екологічних злочинів стає просто критичним.

³ Згідно з даними фахівців, ризик техногенних поразок людей (у тому числі за результатом злочинних дій) збільшився з 0,5 % на початку до 2,5 % наприкінці ХХ ст. (див.: Акімова Т. А., Хаскин В.В. Экономика Природы и Человека. Москва :

Поширення інформатизації, зростання кількості злочинів, пов'язаних із використанням інформації (зокрема кіберзлочинності). Це є супутнім результатом процесів переходу людства від товарно- сировинної ери до ери інформаційної. В значному ступені ці обставини будуть впливати на процеси самодетермінації системи держави.

2.2.2. Предметна форма опису системи держави Україна (морфологічний аналіз)

2.2.2.1. Субстрактний аналіз системи держави Україна.

У системі держави України *матеріальними елементами* є люди та їх об'єднання у формі державних органів, установ та організацій, функціями яких є опрацювання речовин (наприклад, опрацювання природних ресурсів, силовий захист правопорядку та ін.).

Енергетичні елементи системи держави України - це окремі люди та їх об'єднання у формі державних органів, які виконують функції перетворення параметрів енергетичного потоку (наприклад, постачання енергії державними підприємствами).

Інформаційними елементами системи держави України є окремі люди та їх об'єднання у формі державних органів, які виконують функції опрацювання інформації (наприклад, беруть участь у нормотворчості).

У системі держави Україна як складній системі перетворення має змішаний характер¹.

Экономика, 2006. С. 222). Виходячи з цього можна подивитися й на перспективи злочинності (Вказ. праця. С. 262).

¹ Лямець В. І., Тевящев Д.А. Системний аналіз. Вступний курс. 2-ге вид., перероб. та допов. Харків : ХНУРЕ, 2004. С. 23.

2.2.2.2. Структурний аналіз системи держави Україна¹.

Системний аналіз системи держави Україна доцільно здійснювати до рівня елементів системи - окремих громадян, які згідно із своєю нормативно визначеною компетенцією реалізують державні функції.

2.2.2.2.1. Виявлення закономірностей зв'язків елементів системи держави Україна

Зв'язки елементів системи держави Україна виявляються у варіантах матеріального, енергетичного та інформаційного взаємовпливу. У матеріальному аспекті - це процес свідомої фізичної взаємодії між людьми^{2,3}, робота, яка відбувається між елементами системи (підсистемами, системами)³. В енергетичному - енергетичний вплив (передавання та використання енергії)⁴. В інформаційному - інформаційний вплив (створення, передавання та сприйняття інформації)⁵.

¹ Згідно із системно-кримінологічним аналізом кількісно-якісних показників злочинності в Україні за період 1972-1995 рр. О. Є. Маноха показав системність зв'язків між її структурними елементами та із зовнішнім середовищем - процесами суспільного життя. Уперше науковець сформулював діяльнісно-людинорічний принцип системного аналізу в кримінології (див.: Маноха А. Е. Системний аналіз в кримінології : дис. ... канд. юрид. наук. Київ : Укр. акад. внутр. дел, 1997. 179 с.).

² Робота з витрачанням та передаванням енергії як вона розуміється у природознавчих науках. Наприклад, надання медичними працівниками медичної допомоги пацієнтам.

³ Перед тим як здійсниться дія (взаємодія) між елементами (підсистемами), повинен відбутися взаємозв'язок (див.: Маца К. А. Системы неорганические, органические, социальные: свойства и принципы организации: монография. Київ : Обрії, 2008. С. 37).

⁴ Наприклад, опалення помешкань комунальним тепlopостачанням.

⁵ В останньому варіанті йдеться про опрацювання соціальної інформації та відповідний вплив на свідомість, що являє собою незримий контакт між членами соціуму. Наприклад, соціальна реклама або пропаганда.

Інформація у поєднанні з матеріальними та енергетичними процесами являє собою будь-яку подію у соціумі. При цьому вочевидь суспільні події (як правомірні, так і неправомірні) є результатом і неперешкоджання їм з боку інших.



За спрямованістю можна виділити внутрішні та зовнішні зв'язки системи держави Україна. Внутрішні зв'язки – це зв'язки між її елементами (окреслені вище). Зовнішні зв'язки - це зв'язки з населенням, яке не виконує функції держави та є для неї зовнішнім середовищем.

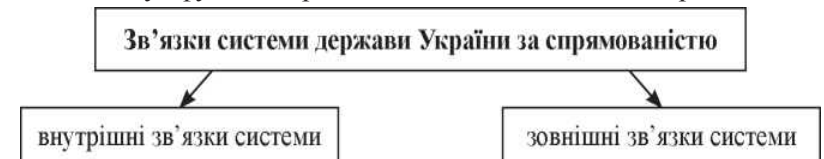

За ознакою врегульованості нормами права зв'язки системи держави можуть бути поділені на два види: врегульовані нормами права та врегульовані.

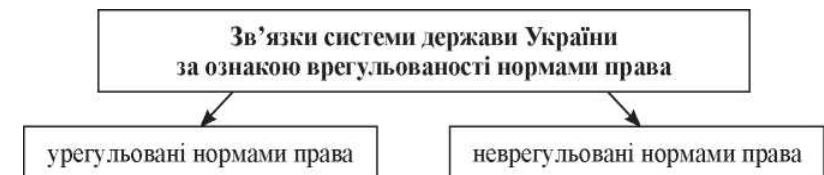

За ознакою відповідності вимогам нормам права врегульовані зв'язки системи держави можуть бути поділені на два види: правомірні та неправомірні.

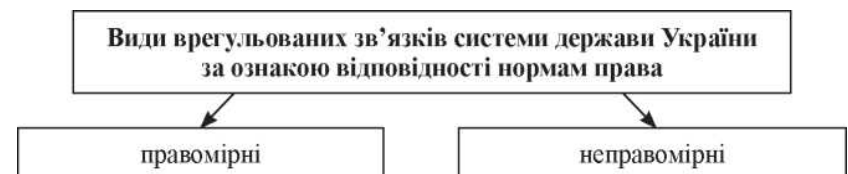

Зв'язки системи держави визначені нормативно як правомірні. Це взаємовплив її елементів - осіб, що виконують функції держави під час реалізації ними прав та обов'язків державних функціонерів.

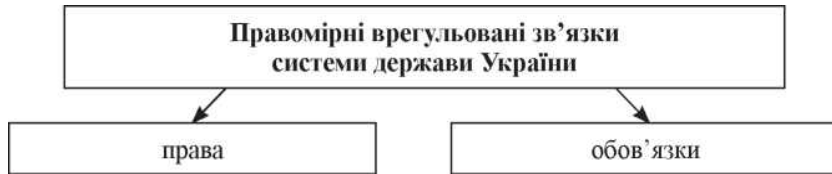

Зв'язки в системі держави, визначені нормативно як неправомірні. Це варіанти протиправного впливу (дій або бездіяльності) осіб, що реалізують функції держави під час вчинення злочинів (кримінальних правопорушень), цивільних правопорушень, дисциплінарних проступків, адміністративних правопорушень.



Кримінальні правопорушення поділяються на кримінальні проступки і злочини.

Реалізація зв'язків у системі держави. Вочевидь реальність матеріального, енергетичного та інформаційного впливу (зв'язків) виявляється і в природі, і в суспільстві. У природі матеріальний вплив (зв'язки) виявляється, наприклад у взаємодії планет, енергетичний - у фотосинтезі рослин, інформаційний - у слідах, які зумовлюють поведінку хижаків на полюванні і т. ін.

У суспільстві ж у цілому та державі як її підсистемі матеріальний, енергетичний, інформаційний вплив (зв'язки) виявляється у реальності суспільних відносин. У контексті системного аналізу системи держави суспільні відносини можна розуміти як *системи свідомої взаємодії членів суспільства*. Їх елементами є:

- об'єкти;
- суб'єкти;
- зміст.

Об'єкти суспільних відносин у системі держави. Об'єктами (предметами) суспільних відносин є матеріальні, енергетичні або інформаційні блага (цінності), задля яких відбувається свідомо соціальна активність (вплив, зв'язки).

Нами раніше було описано систему соціальних цінностей - об'єктів суспільних відносин¹. Життя людини² - головне благо, обов'язковий атрибут стану учасників будь-яких суспільних відносин. Однак повноцінне життя неможливе без здоров'я³ і природного середовища⁴. Соціальна активність передбачає наявність у суб'єктів майна, яке забезпечує їх особисті та біологічні потреби (в тому числі за результатами товарного обміну). В умовах сучасного рівня науково-технічного прогресу величезної цінності набуває таке благо, як інформація⁵. Усвідомлена участь у суспільних відносинах вимагає наявності у суб'єктів іншого блага - волі⁶, яка реалізується при обов'язковій наявності свободи⁷. Найбільш повна реалізація зазначених благ можлива в системі держави. Безумов-

¹ Оболенцев В. Ф. Правоотношения как объекты правовой охраны: содержание и количественные характеристики (по материалам статей разделов 1-6 Особенной части Уголовного кодекса Украины): моногр. Харьков : ФЛП Иолтуховский В. Л., 2007. 232 с.

² Життя - це реальність процесу функціонування людського організму.

³ Здоров'я - це реальність анатомічної цілісності органів і тканин тіла людини, при якій вони природно виконують свої фізіологічні функції. Для людини як системи проблемою може бути наявність неналежних зв'язків з навколишнім середовищем (природним та соціальним).

⁴ Навколишнє середовище - це природний стан природи, при якому відсутня неприродна загроза життю і здоров'ю людини.

⁵ Інформація - це відомості про навколишній світ, які усувають відмінність між відповідністю суб'єктивно сприйнятої реальності та реальністю об'єктивною.

⁶ Воля - це психічний стан особи, що виявляється в самостійності її дій відповідно до власних бажань.

⁷ Свобода - це можливість самостійно реалізувати обраний варіант своєї поведінки.

но, даний перелік не є вичерпним, але відображає найбільш важливі соціальні блага - об'єкти людської діяльності¹.

Суб'єкти суспільних відносин у системі держави. В аспекті системного аналізу держави базовими суб'єктами суспільних відносин цієї системи можна вважати осіб, які мають повноваження на реалізацію її функцій¹.

Зміст суспільних відносин системи держави. Це зв'язки між суб'єктами суспільних відносин у варіантах, окреслених вище.

Види суспільних відносин. За ознакою врегульованості законодавством (правовими нормами) зв'язків між суб'єктами (елементами) у системі держави можна виділити два види суспільних відносин - урегульовані суспільні відносини і нерегульовані суспільні відносини.

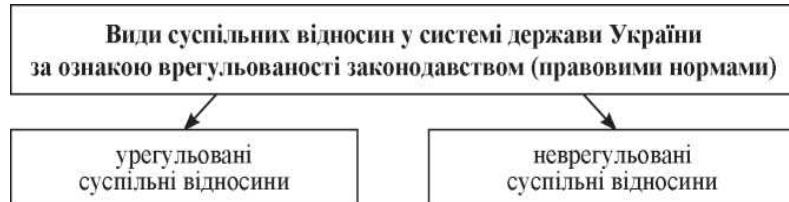

За ознакою відповідності правовим нормам (припустимості) урегульовані суспільні відносини поділяються на правомірні суспільні відносини (правовідносини) та неправомірні суспільні відносини (правопорушення).

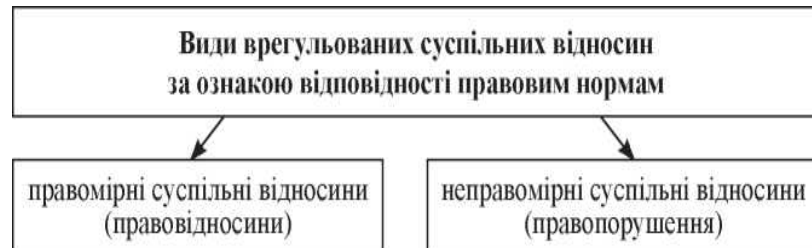

¹ При цьому ми не заперечуємо наявності інших соціальних цінностей як об'єктів конкретних суспільних відносин.

Правомірні суспільні відносини (правовідносини)¹ у системі держави².

Нормативне регулювання є основним методом координації між правомірними правовідносинами. Фактично ж зв'язок-координація відбувається, зокрема, і у таких варіантах:

Один і той же суб'єкт одночасно може бути учасником правовідносин із приводу різних соціальних благ (свого та чужого життя, здоров'я, власності, інформації, безпеки та ін.).

Різні за змістом правовідносини між різними учасниками можуть мати спільний об'єкт (наприклад, майно власника, що знаходиться у заставі за кредитною угодою зберігається в іншій особі)³.

Різні суб'єкти щодо одного об'єкта можуть реалізовувати у правовідносинах однакові правомірні зв'язки - права та обов'язки (наприклад, у спільній діяльності щодо інвестування).

¹ Нормативно регулюються і права, і обов'язки, і правовідносини. В останньому випадку йдеться про нормативне визначення не тільки прав суб'єктів, а й обставин для їх реалізації - термінів, підстав для існування, територіальних та інших характеристик, а головне - обов'язків, що кореспондують правам у правовідносинах.

² Види, зміст та кількість правовідносин, що реалізуються у суспільстві та охороняються від кримінальних посягань, були описані нами раніше Оболенцев В. Ф. Правоотношения как объекты правовой охраны: содержание и количественные характеристики (по материалам статей разделов 1-6 Особенной части Уголовного кодекса Украины): моногр. Харьков : ФЛП Иолтуховский В. Л., 2007. 232 с.; Оболенцев В. Ф. Правоотношения как объекты правовой охраны: содержание и количественные характеристики (по материалам статей разделов 7-10 Особенной части Уголовного кодекса Украины): моногр. Харьков : ФЛП Иолтуховский В. Л., 2007. 242 с.; Оболенцев В. Ф. Правоотношения как объекты правовой охраны: содержание и количественные характеристики (по материалам статей разделов 11-17 Особенной части Уголовного кодекса Украины): моногр. Харьков : ФЛП Иолтуховский В. Л., 2009. 305 с.; Оболенцев В. Ф. Правоотношения как объекты правовой охраны: содержание и количественные характеристики (по материалам статей разделов 18-20 Особенной части Уголовного кодекса Украины): моногр. Харьков : ФЛП Иолтуховский В. Л., 2007. 318 с.

³ Зазвичай універсальний обов'язок неущкодження як зміст суспільних відносин (правовідносин) власності суб'єкти реалізують щодо матеріальних цінностей усіх інших громадян.

Неправомірні суспільні відносини у системі держави (правопорушення). Неправомірні суспільні відносини (правопорушення) врегульовані нормами права як шкідливі (неприпустимі) для системи держави, оскільки вони перешкоджають реалізації її функцій, а отже, досягненню системної мети. Особливістю неправомірних суспільних відносин є наявність забороненого зв'язку між суб'єктами, який або перешкоджає правомірній функціональності уповноваженого відносно об'єкта правовідносин, або спрямований на її припинення. Ідеться про дії або бездіяльність, урегульовані законодавством як злочини, кримінальні проступки, адміністративні правопорушення, цивільні правопорушення та дисциплінарні правопорушення.

Зв'язок-координація між неправомірними суспільними відносинами (правопорушеннями) у системі держави. Матеріальні, енергетичні, інформаційні, просторові та часові обставини взаємопов'язаних правовідносин зумовлюють два аспекти зв'язку-координації неправомірних суспільних відносин: 1) матеріальний; 2) інформаційний.

Матеріальний аспект зв'язку-координації між неправомірними суспільними відносинами. Виявляється у двох формах.

Перша форма. Зв'язок-координація зумовлюється територіальним співпадінням матеріальних елементів охоронюваних правовідносин⁴. Наприклад, вищі органи державної влади розташовані у столиці; особисте майно громадян - здебільшого за місцем їх проживання; виборчі дільниці працюють за територіальним принципом тощо. Відповідно, й територіальний «розподіл» майнових та інших видів неправомірних суспільних відносин відбувається з орієнтацією на ці закономірності.

За ефектом можна виділити два варіанти зв'язку-координації неправомірних суспільних відносин через територіальну локалізацію охоронюваних правовідносин: а) стимулювання; б) стримування.

А. Стимулювання. Ідеться про те, що під час та після правопорушень стан суспільства змінюється і це зумовлює вже іншу ситуацію для нових можливих посягань, порівняно з тією, що була до вчинення протиправних дій. Наприклад, якщо посадовець з вико-

ристанням своїх повноважень заволодів майном і утримує його, то нове протиправне посягання щодо цього майна може бути здійснене з місця нового її знаходження у того, хто його незаконно утримує.

Вочевидь за умов обмеженої кількості соціальних благ заволодіння ними під час здійснення правопорушень іноді може відбуватися в режимі конкуренції між правопорушниками (це виявляється, зокрема, при перерозподілі сфер злочинного впливу між організованими злочинними групами). Така конкуренція вирішується або завдяки співпраці конкурентів або через конфлікт.

Б. Стимування. Важливою є і така обставина: система - це не тільки дії, а й бездіяльність (стримування) функцій її елементів. Тому, говорячи про зв'язки між неправомірними суспільними відносинами (правопорушеннями), треба розуміти не лише взаємодетермінацію, але й їх стримуючий взаємовплив. Щодо цього можна стверджувати: чим більш небезпечними є наслідки посягання, тим більшу впливовість вони мають щодо інших потенційних або розпочатих посягань. Яскраво це виявляється при вчиненні необережних злочинів, оскільки караність таких дій зумовлюється особливо тяжкими наслідками. Наприклад, техногенна катастрофа, що сталася через злочинні дії посадовців-співробітників Чорнобильської АЕС вочевидь вплинула на криміногенну ситуацію в зоні відчуження і навколо неї. Зокрема, у зв'язку з масовим відселенням з цієї зони фактично зникли необережні злочини у сфері дорожнього руху за участю місцевого населення та багато інших протиправних суспільних відносин¹. В інших ситуаціях незаконне знищення майна взагалі усуває можливість нових посягань на нього.

Друга форма. Зв'язок-координація через обмеженість ресурсів правоохоронних суб'єктів. Розслідування кожного вчиненого правопорушення «відтягує» на себе ресурси системи держави, зменшуючи її здатність протидії новим посяганням і збільшуючи імовірність вчинення нових дій такого роду. Ураховуючи обсяги латентизації злочинів та інших правопорушень у країні, можемо стверджувати про суттєвий вплив цієї обставини на функціонування системи держави.

¹ З іншого боку, на цій території поширилася злочинна діяльність, пов'язана із порушенням норм екологічної безпеки.

⁴ Об'єкт, суб'єкти, зміст суспільних відносин.

Матеріальний аспект зв'язку-координації виявляється щодо усіх протиправних суспільних відносин.

Інформаційний аспект координації між неправомірними суспільними відносинами (правопорушеннями). Проявляється у двох варіантах.

Перший варіант інформаційного аспекту координації між неправомірними суспільними відносинами (правопорушеннями). Ще раніше фахівцями було вказано, що: «Соціальна причинність, а всередині неї криміногенна, має інформаційний характер. Інформаційна причинність передбачає передавання не матеріальних речей і не енергії, а структурних особливостей від однієї системи до іншої. Криміногенна інформація отримується від взаємодії причини, яка формується (у вигляді антисоціальних потреб, інтересів та мотивації) на різних рівнях соціального середовища, з ситуаційними умовами вчинення злочинів, від взаємодії зовнішньої інформації з внутрішньою (системою свідомості соціальних груп, особистості)»¹.

На наш погляд, можна погодитися із наведеним поясненням загальносистемних зв'язків протиправних суспільних відносин через механізм індивідуальної протиправної поведінки. Йдеться про те, що характеристики протиправного посягання та факт його вчинення створюють певний обсяг інформації, яка у подальшому враховується при плануванні та вчиненні нових посягань².

Окреслений варіант інформаційного аспекту зв'язків між неправомірними суспільними відносинами має свої особливості щодо навмисних і ненавмисних посягань³. Наочно він виявляється щодо навмисних протиправних дій, де інформація про вчинені посягання використовується правопорушником для раціоналізації протиправної діяльності.

У необережних посяганнях, вчинених із формою вини - протиправною самовпевненістю, відому інформацію про схожі

¹ Кузнецова Н. Ф. Проблемы криминологической детерминации: моногр. / под ред. В. Н. Кудрявцева. Москва : Изд. Моск. ун-та, 1984. С. 20.

² Роль інформації в механізмі злочинної поведінки криминологами розкрито ґрунтовно.

³ Як і в усіх випадках, впливовим елементом розумової діяльності людини є абстрактні моделі навколишньої дійсності, що формуються на підставі суспільного досвіду правомірної та неправомірної поведінки.

криміногенні ситуації правопорушники свідомо використовують не для раціоналізації протиправних дій та досягнення мети, а навпаки, для оцінки ймовірності нейтралізації їх суспільно шкідливих наслідків сторонніми обставинами. І висновок, який із цього приводу робить правопорушник, зумовлює його рішення щодо протиправної активності.

Відносно правопорушень, вчинених із протиправною недбалістю, вказаний аспект інформаційного зв'язку з іншими неправомірними суспільними відносинами не виявляється.

Другий варіант інформаційного аспекту взаємозв'язку між протиправними суспільними відносинами. Інформація про перше і наступні посягання певного виду є підставою для цілеспрямованої стримуючої запобіжної діяльності правоохоронців. Фактично ж вона спонукає уповноважених суб'єктів на вжиття заходів запобігання нових посягань з урахуванням характеристик уже вчинених. Цей аспект взаємодії виявляється щодо усіх протиправних посягань (неправомірних суспільних відносин), у тому числі й необережних.

Усе вказане комплексно виявляється в усталених формах обставин-зв'язків між неправомірними суспільними відносинами (правопорушеннями):

- кримінальна субкультура;
- повторюваність неправомірних суспільних відносин (злочинні кар'єри правопорушників);
- організована протиправна діяльність у різних формах її координації;
- інтелектуальна та фізична взаємодія співучасників групових неправомірних суспільних відносин (правопорушень);
- технологічна послідовність деяких неправомірних суспільних відносин (наприклад, корупційні злочини, на доходи від яких фінансуються злочинні угруповання)¹;
- поширення досвіду про вдало вчинені й латентні неправомірні суспільні відносини (правопорушення)²;

¹ Лунев В. В. Курс мировой и российской криминологии: моногр. Москва : Юрайт, 2012. С. 590.

² практики попередження: моногр. Харків : ФОП Вапнярчук В. М., 2005. С. 75-76; Макаров В. В. Самодетерминация преступности: моногр. / под ред. Г. Ю. Лесникова. Москва : Юрлитинформ, 2015. С. 53-54).

- помста жертв неправомірних суспільних відносин (правопорушень).

Взаємопов'язаність правомірних та неправомірних суспільних відносин у системі держави. Елементи у фактичних (правомірних та неправомірних) суспільних відносинах можуть збігатися.

1. Один і той же суб'єкт одночасно може бути учасником правомірних та неправомірних суспільних відносин із приводу різних соціальних благ (свого та чужого життя, здоров'я, власності, інформації, безпеки та ін.).

2. Різні за змістом правомірні та неправомірні суспільні відносини між різними учасниками можуть мати спільний об'єкт (зокрема, майно держави, що знаходиться у заставі за кредитною угодою зберігається в іншій особі та ним заволодівають у протиправний спосіб з використанням службових повноважень)¹.

Різні суб'єкти щодо одного об'єкта можуть реалізовувати однакові правомірні зв'язки - права (спільна діяльність щодо інвестування) або неправомірні зв'язки (злочини, вчинені групою осіб).

Взаємна координація між правомірними суспільними відносинами та неправомірними суспільними відносинами у часі виявляється у таких варіантах:

1. Координація правомірних суспільних відносин (правовідносин) неправомірними суспільними відносинами. Відповідно до чинного законодавства факти неправомірних суспільних відносин обумовлюють правоохоронні або компенсаційні правомірні правовідносини (правоохоронну, страхову та відновлювальну діяльність).

2. Координація неправомірних суспільних відносин правомірними суспільними відносинами (правовідносинами). Йдеться про те, що передумовою вияву неправомірних суспільних відносин є наявність та характеристики існуючих правомірних суспільних відносин (оскільки порушувати можна тільки те, що вже існує).

Нормативне регулювання закономірностей зв'язків у правомірних суспільних відносинах (правовідносинах) системи держави. Офіційна координація закономірностей (обов'язковості) зв'язків

¹ Зазвичай універсальний обов'язок неущкодження як змісту суспільних відносин (правовідносин) суб'єкти реалізують щодо соціальних цінностей усіх інших громадян.

у суспільних відносинах системи держави здійснюється через нормотворчість уповноважених суб'єктів. Ця координація має на меті: 1) запобігти конфліктам у випадку конкуренції щодо об'єктів правовідносин; 2) забезпечити найбільш оптимальну функціональність системи для досягнення мети (без порушень).

Внутрішньосистемні зв'язки в державі мають принципове значення для її функціонування, оскільки підтримують цілісність та забезпечують виконання функцій системи задля досягнення мети¹. До того ж саме вони зумовлюють нові емерджентні властивості досліджуваного явища - єдність та внутрішню самодетермінацію.

Окрім внутрішніх нормативно визначених правомірних зв'язків у системі держави відбуваються й неправомірні зв'язки. Це дії та бездіяльність (злочини, адміністративні правопорушення, цивільно-правові правопорушення, дисциплінарні правопорушення) між суб'єктами при реалізації ними своєї компетенції².

Зовнішні зв'язки системи держави.

Зовнішні зв'язки забезпечують взаємодію елементів системи із зовнішнім середовищем.

Стосовно зовнішніх правомірних зв'язків системи держави прийнятні обставини, вказані щодо її внутрішніх зв'язків, але з відмінністю – один з суб'єктів суспільних відносин при їх реалізації не виконує державні функції.

За участю елементів (суб'єктів) системи держави окрім нормативно визначених правомірних зовнішніх зв'язків відбуваються й неправомірні зв'язки з елементами зовнішнього середовища (у кримінальних правопорушеннях, адміністративних правопорушеннях, цивільно-правових правопорушеннях, дисциплінарних правопорушеннях)³.

Взаємодія ж системи держави зі своїм середовищем відбувається:

¹ Виявлення закономірностей у зв'язках частини системи дозволяє зрозуміти як внутрішню будову системи, так і призначення окремих елементів у процесі функціонування.

² Як було вказано раніше, для системи держави України це є проблемою невідповідності функцій системи її призначенню.

³ Для системи держави України це є проблемою недоліків взаємодії системи держави України зі своїм середовищем.

- при отриманні системою ззовні (від суб'єктів зовнішнього середовища) матерії, енергії та інформації;

- при передачі системою в зовнішнє середовище опрацьованої матерії, енергії та інформації.

Як було вказано раніше, призначенням системи держави України є гарантування прав і свобод людини. Отже, йдеться про гарантування прав-зв'язків між:

- суб'єктами, що реалізують функції держави;

- суб'єктами, що реалізують державні функції, та суб'єктами (населенням), що не реалізують їх;

- суб'єктами, що не реалізують державні функції.

Наостанок маємо додати, що на практиці виявленню всіх зв'язків допомагає розгляд цілісності системи, аналіз її цілей відповідно до принципів необхідності й достатності. Згідно з принципом достатності аналіз вважається виконаним повністю, коли виділені зв'язки, які забезпечують виконання усіх функцій системи. Відповідно до принципу необхідності можна не брати до уваги випадкові зв'язки, що існують між елементами, але не відіграють суттєвої ролі у функціонуванні системи¹.

2.2.2.2.2 Виявлення ступеня складності системи держави України

Координаційні зв'язки системи держави виявляються у зв'язках правомірних суспільних відносин між суб'єктами одного рівня (наприклад, обмін інформацією між міністерствами)².

Субкоординаційні зв'язки щодо системи держави виявляються у взаємодії підпорядкованих суб'єктів структури державної ієрархії³.

¹ Сорока К. О. Основи теорії систем і системного аналізу: навч. посіб. 2-ге вид. Харків : ФОП Тимченко, 2005. С. 50. Таку предметну форму опису системи називають морфологічним описом системи.

² Щодо них проблемою є неправомірні зв'язки між суб'єктами неієрархічних протиправних угруповань у неправомірних суспільних відносинах (наприклад, співучасть у злочинах).

³ Щодо них проблемою є зв'язки неформальної ієрархії у випадках протиправної взаємодії державних суб'єктів.

Згідно з Конституцією України (ст. 75) єдиним органом законодавчої влади в Україні є парламент - Верховна Рада України.

Президент України є главою держави і виступає від її імені. Президент України є гарантом державного суверенітету, територіальної цілісності України, додержання Конституції України, прав і свобод людини і громадянина (ст. 102 Конституції України). Рада національної безпеки і оборони України є координаційним органом з питань національної безпеки і оборони при Президентові України. Рада національної безпеки і оборони України координує і контролює діяльність органів виконавчої влади у сфері національної безпеки і оборони (ст. 107 Конституції України).

Кабінет Міністрів України є вищим органом у системі органів виконавчої влади (ст. 113 Конституції України). Кабінет Міністрів України відповідальний перед Президентом України і Верховною Радою України, підконтрольний і підзвітний Верховній Раді України у межах, передбачених Конституцією. Кабінет Міністрів України забезпечує державний суверенітет і економічну самостійність України, здійснення внутрішньої і зовнішньої політики держави, виконання Конституції і законів України, актів Президента України; забезпечує реалізацію стратегічного курсу держави на набуття повноправного членства України в Європейському Союзі та в Організації Північноатлантичного договору; вживає заходів щодо забезпечення прав і свобод людини і громадянина (ст. 116 Конституції України). Виконавчу владу в областях і районах, містах Києві та Севастополі здійснюють місцеві державні адміністрації (ст. 118 Конституції України).

Правосуддя в Україні здійснюють виключно суди. Верховний Суд є найвищим судом у системі судустрою України (статті 124, 125 Конституції України).

На цей час кількість державних службовців в Україні становить близько 200 тис. осіб^{1 2}.

¹ Про оптимізацію системи центральних органів виконавчої влади: Указ Президента України від 9 груд. 2010 р. № 1085/2010. *Урядовий кур'єр*. 2010. № 234.

² Див: <https://ua.interfax.com.ua/news/general/405064.html>.

2.2.2.3. Функціональний аналіз системи держави Україна

Цільова функція системи відповідає її основному функціональному призначенню, відображаючи сутність та сенс існування системи. Щодо системи держави України її можна визначити як утвердження і забезпечення прав та свобод людини. Утвердження - це організація умов для покращення матеріальних, енергетичних та інформаційних характеристик прав і свобод. Забезпечення - це протидія перешкодам при реалізації прав і свобод.

Основні (базові) функції являють собою сукупність макрофункцій, що виконуються системою. Вони зумовлюють виконання цільової функції (прийом, передача, отримання, зберігання, видавання). Щодо системи держави України такими є функції створення і передавання ресурсів задля організації умов утвердження та забезпечення прав і свобод людей (медичне, пенсійне, житлове та інші види забезпечення).

Додаткові (сервісні) функції розширюють функціональні можливості системи, сфери їх використання, сприяють покращенню показників якості системи. Вони забезпечують умови виконання основних функцій (об'єднання, роз'єднання, направлення, гарантування). Щодо системи держави України такою функцією можна вважати, зокрема, функцію наукових напрацювань, мистецтво, внутрішньо- та зовнішньополітичну функцію.

2.2.2.4. Внутрішнє функціонування системи держави Україна

Внутрішнє функціонування системи держави проявляється у функціонуванні окремих її елементів з реалізацією внутрішньосистемних зв'язків матеріального, енергетичного та інформаційного характеру (розкриті вище). Функціонування ж елементів у системі держави України може бути: 1) правомірним; 2) неправомірним.

Правомірні (офіційні) функції елементів системи держави України як прийнятні (припустимі) визначені нормативно та реалізуються у зв'язках правомірних суспільних відносин між державними суб'єктами. Враховуючи існуючий поділ влади в країні на законодавчу, виконавчу та судову, існуючі офіційні функції системи держави України можна поділити на три основні

види: 1) регулятивно-нормотворчу; 2) виконавчо-забезпечувальну; 3) визначально-судову.

На найвищому рівні щодо внутрішнього функціонування системи держави України регулятивно-нормотворчу функцію реалізує Верховна Рада України (ст. 75 Конституції України); виконавчо-забезпечувальну функцію - Президент України (ст. 112 Конституції України) та Кабінет Міністрів України (ст. 113 Конституції України); визначально-судову - Верховний Суд (ст. 125 Конституції України).

Компетенція інших суб'єктів - органів державної влади при реалізації їх функцій визначена нормативно.

Компетенція та повноваження окремих державних службовців при реалізації ними функцій держави визначається у нормативних актах, відомчих документах та посадових інструкціях.

Можливі неправомірні (протиправні) функції елементів системи держави України визначаються нормативно через закріплення у нормативних актах варіантів протиправної активності (злочинів, адміністративних правопорушень, цивільно-правових правопорушень, дисциплінарних правопорушень). Саме реалізація цих функцій, які не відповідають офіційному призначенню системи держави України, являє собою проблеми, окреслені раніше. Наприклад, у зв'язку з корупційними діями нормативна та неупереджена функціональність уповноважених суб'єктів заміщується їх не обов'язковою й вибірковою функціональністю, а населення позбавляється рівного, неупередженого і безкоштовного доступу до соціальних благ. Така фактична функціональність системи держави України вочевидь не узгоджується з її офіційним призначенням - гарантуванням прав та свобод людини¹.

2.2.2.5. Зовнішнє функціонування системи держави Україна. Адаптивна та адаптуюча активність

Адаптивна активність системи держави.

Ідеться про такі обставини.

¹ Фактично корупція спотворює офіційно закріплене фундаментальне призначення системи держави України - гарантування прав та свобод людини, змінюючи його на інше - гарантування особистісних інтересів і потреб корупціонерів.

- пристосування до змін зовнішнього середовища, що зумовлюються соціально-політичним розвитком (наприклад, за результатами виборів) та демографічними процесами (наприклад, міграцією).

- пристосування до змін зовнішнього середовища, зумовлених розвитком науково-технічного прогресу.

- реагування на зміни навколишнього середовища та екологічної ситуації.

Адаптуюча активність системи держави.

Щодо способів пристосування системою держави України зовнішнього середовища до своїх потреб - йдеться про таке:

Опрацювання зовнішніх ресурсів (матерії, енергії, інформації).

Нормотворчо-регулятивна діяльність, що стосується суспільних відносин зовнішнього для неї середовища.

Запобіжна діяльність щодо неправомірних суспільних відносин у приватній сфері.

Адаптуюча активність для системи держави України є принциповою обставиною, оскільки саме в ній виявляється базова функція цієї системи - утвердження і забезпечення особистих прав та свобод людей. Але ж, як було вказано на початку роботи, окремим аспектом проблеми неналежної функціональності системи держави України є саме недоліки її взаємодії із зовнішнім середовищем - населенням країни. Ідеться про: 1) незабезпечення превенції порушень правовідносин між приватними особами; 2) незабезпечення превенції порушень правовідносин між приватними особами та елементами (суб'єктами) держави. Офіційна статистика зареєстрованої злочинності підтверджує суттєвий рівень цієї проблемності¹.

2.2.2.6. Самодетермінація системи держави України²

Самодетермінація може бути визначена як здатність системи підтримувати свої властивості та відтворювати свій стан через внутрішні зв'язки та ресурси.

¹ Див: <https://www.gp.gov.ua/ua/statinfo.html>.

² Досвід цифрового моделювання Конституції України як прагматичної вербальної моделі системи держави Україна див.: Оболенцев В.Ф. Досвід цифрового моделювання системи Конституції України у нотації IDEF0. *Теорія і практика правознавства*. 2020. Вип 2 (18). <http://tlaw.nlu.edu.ua/article/download/218892/218854>

Система держави є явищем соціальним, тож її самодетермінація виявляється у циклічних суспільних відносинах. За механізмом йдеться про варіанти, розкриті вище:

- взаємна детермінація правомірних суспільних відносин;

- взаємна детермінація неправомірних суспільних відносин;

- детермінація правомірних суспільних відносин неправомірними суспільними відносинами;

- детермінація неправомірних суспільних відносин правомірними суспільними відносинами.

Це так звані «обернені зв'язки» досліджуваної системи. За окресленими механізмами «організм» системи держави 1) самозабезпечується ресурсами поточних суспільних відносин (матеріальними, енергетичними, інформаційними та людськими); 2) реагує на стан зовнішнього навколишнього середовища (адаптаційна та адаптуюча властивості).

Така самодетермінація є емерджентною властивістю системи держави.

2.2.2.7. Інформаційний опис системи держави Україна (властивості інформації, інформаційні потоки та властивості системи)

Стан системи держави України залежить передусім від інформації про правомірні та неправомірні суспільні відносини (їх об'єкти, суб'єктів, зв'язки - в межах системи та із зовнішнім середовищем).

Інформаційні потоки та процеси у системі. Інформацію про кількісні, змістовні, територіальні та часові характеристики існуючих суспільних відносин система отримує:

- через систему державної статистики;

- через систему гласних та негласних заходів виявлення неправомірних суспільних відносин;

- за результатами наукових досліджень.

На функціонування системи держави України негативно впливає обмеженість інформації про злочинність у зв'язку з її латентністю. Раніше нами було розкрито сутність цих процесів, наведено їх вербальні моделі та запропоновані заходи запобігання¹.

¹ Оболенцев В. Ф. Латентна злочинність: проблеми теорії та практики запобігання: моногр. Харків : Видавець СПД ФО Вапнярчук В. М., 2005. 128 с.

2.3. Класифікація та структуризація системи держави Україна

Перша класифікація - поділ систем за ознакою наявності матеріального субстрату. Ураховуючи матеріальність елементів у цій класифікації систему держави України можна віднести до класу матеріальних систем. Отже, при системному аналізі цього явища треба враховувати характеристики та закономірності його матеріальних властивостей.

Принциповою для системного аналізу є класифікація за походженням елементів. Оскільки система держави Україна була створена людьми, тож її треба віднести до класу штучних систем.

За типом матеріального субстрату система держави України має бути віднесена до класу соціальних систем. Отже, щодо неї треба досліджувати саме соціальні закономірності функціонування.

У розподілі систем за ступенем відкритості, державу Україна треба відносити до класу систем відкритих. Це є принциповим аспектом можливості її саморегуляції та самовдосконалення.

За ступенем однорідності елементів систему держави Україна маємо віднести до нелінійних із великою кількістю різнорідних структурних складових. Управління нелійними системами є більш складним ніж системами простими. Технології такого управління треба враховувати у системному аналізі та при побудові моделей.

За ступенем складності систему держави Україна можемо віднести до складних систем. Отже, у ній, як і в інших об'єктах такого класу, визначальною характеристикою є потенціал інерційності та супротив руйнівному впливу зовнішнього середовища - сусідніх країн та природи. А збільшення кількості складових підвищує здатність їх взаємозаміни і, відповідно, посилює стійкість системи.

При розподілі за масштабами фізичних параметрів (довжини, ширини, висоти, ваги) система держави Україна має бути віднесена до класу макросистем. Зарахування систем до певного класу цієї класифікації вважається принциповим оскільки система малого масштабу не може бути стійкою - на неї суттєво впливає зовнішнє середовище.

За кількістю функцій систему держави Україна можна віднести до категорії багатофункціональних систем.

За передбачуваністю результату функціонування систему держави України доцільно віднести до класу систем детермінованих. Тож її поведінка буде зумовлюватися факторами, впливовість яких має відстежуватися (зокрема, нові геополітичні та кримінальні загрози для існування)¹.

Залежно від структури систему держави Україна треба віднести до каркасних систем, оскільки її основою є вертикаль органів державної влади. Таку обставину необхідно буде враховувати у системному аналізі при дослідженні структури цієї системи та її функціональності.

За просторовим розташуванням система держави Україна належить до дискретних систем. Ця обставина має принципове значення при розгляді її структури та зв'язків.

Враховуючи соціальні, економічні та політичні показники у класифікації за стадією розвитку систему держави України можна віднести до класу систем, які знаходяться на етапі перетворення.

За поведінковими характеристиками системи державу Україна можна віднести до цілеспрямованих поведінкових систем. Ця обставина в її системному аналізі орієнтує дослідників на пошук механізмів досягнення системних цілей.

Щодо класифікації добре або погано організованих систем. В ідеальному варіанті систему держави Україна доцільно розглядати як добре організовану систему. Але при цьому має бути забезпечений належний обсяг інформації про її функціонування. Ця обставина буде мати принципове значення при її моделюванні та поглибленому системному аналізі.

¹ Оболенцев В. Ф. Латентна злочинність: проблеми теорії та практики запобігання: моногр. Харків : Видавець СПД ФО Вапнярчук В. М., 2005. 128 с.

**Висновки та рекомендації відносно
реалізації заходів запобігання злочинності
на засадах системного підходу**

Викладений у роботі матеріал дає підстави окреслити два концептуальних підходи у реалізації заходів запобігання злочинності.

Відповідно до концепції, коли злочинність розглядається в якості окремого системного об'єкту¹ запобіганням злочинів розуміються заходи, спрямовані на нейтралізацію ресурсів цієї системи, керуючих обставин, виконавців, зв'язків із зовнішнім середовищем та її обернених зв'язків.

У випадку ж, коли злочини розглядаються в якості проблеми системного об'єкта - держави України, то запобіжні заходи орієнтуються на вдосконалення і розвиток існуючих суспільних відносин.

Універсальними заходами запобігання злочинності для обох підходів є такі:

1. Стимулюючий вплив на свідомість криміногенних осіб через встановлення санкцій за вчинення протиправних дій.

2. Нейтралізація внутрішньосистемних зв'язків злочинності:

2.1. Перешкоджання поширенню інформації про латентність посягань, яка спонукає до нових неправомірних зв'язків:

2.1.1. Мінімізація випадків самої латентизації;

2.1.2. Перешкоджання поширенню інформації про факти та технології латентизації посягань.

2. Нейтралізація кримінальної субкультури - інформаційної складової масової кримінальної практики.

3. Превентивний контроль - моніторинг інформації про охоронювані об'єкти.

4. Превентивне обмеження:

4.1. Нейтралізація зовнішніх зв'язків злочинності з елементами суспільних відносин:

- з потенційними об'єктами злочинних посягань;

- з потенційними жертвами злочинних посягань (зменшення віктимізації).

¹ Оболенцев В. Ф. Базові засади системного аналізу злочинності та процесів віктимізації в Україні : моногр. Харків : Юрайт, 2016. 116 с.

4.2. Нейтралізація обернених зв'язків злочинності - позбавлення можливості використання результатів злочинів для нових посягань (наприклад, запобігання легалізації доходів, одержаних злочинним шляхом, із подальшим їх використанням у злочинній діяльності, та ін).

4.3. Обмеження фізичних можливостей потенційних та фактичних правопорушників щодо здійснення злочинної діяльності.

Також маємо звернути увагу на декілька концептуальних обставин, обґрунтованих викладеним раніше матеріалом¹.

1. У будь-якому випадку заходи запобігання злочинності мають реалізовуватися комплексно і системно.

2. Системний підхід у розумінні держави, злочинності та заходів її запобігання демонструє вирішальне значення якості інформації про охоронювані правовідносини. Тож, на наш погляд, актуальним завданням науковців і практиків є інвентаризація останніх (розшифрування геному правопорядку), яку можна здійснити на засадах, окреслених нами раніше².

3. Системний підхід відкриває нові перспективи у розробці запобігання злочинності з використанням програмного забезпечення. Зокрема, для практичного застосування CASE-технологій

¹ Шакур В. І. Влада і злочинність. К.: Пам'ять століть, 2000. 226 с.; Литвак О. М. Державний вплив на злочинність. Київ : Юрінком інтер, 2000. 280 с.; Панов М. І. Проблеми складу злочину та його функції у доктрині кримінального права України. *Вісник Асоціації кримінального права України*. 2013. № 1. С. 103-125.

² Оболенцев В. Ф. Правоотношения как объекты правовой охраны: содержание и количественные характеристики (по материалам статей разделов 1-6 Особенной части Уголовного кодекса Украины): моногр. Харьков : ФЛП Иолтуховский В. Л., 2007. 232 с.; Оболенцев В. Ф. Правоотношения как объекты правовой охраны: содержание и количественные характеристики (по материалам статей разделов 7-10 Особенной части Уголовного кодекса Украины): моногр. Харьков : ФЛП Иолтуховский В. Л., 2007. 242 с.; Оболенцев В. Ф. Правоотношения как объекты правовой охраны: содержание и количественные характеристики (по материалам статей разделов 11-17 Особенной части Уголовного кодекса Украины): моногр. Харьков : ФЛП Иолтуховский В. Л., 2009. 305 с.; Оболенцев В. Ф. Правоотношения как объекты правовой охраны: содержание и количественные характеристики (по материалам статей разделов 18-20 Особенной части Уголовного кодекса Украины): моногр. Харьков : ФЛП Иолтуховский В. Л., 2007. 318 с.

(відповідно до яких нами було створено запропоновану модель системи держави України, системи злочинності та системи її запобігання) можна використовувати пакет комп'ютерних програм BPwin. Він дозволяє опрацьовувати п'ять основних типів моделей та їх різновидів, прийнятих у теорії систем: IDEF0 (Icat DEFinition) - функціональна модель системи, IDEF3 - логічна модель послідовності робіт, DFD (Data Flow Diagrams) - модель потоків даних, IDEF1x - логічна і фізична модель даних, ERD (Entity-Relationship Diagrams) - модель «сутність - зв'язок»¹. Використання кожної з цих моделей, без сумніву, може стати новітнім напрямом у дослідженні процесів українського державотворення, вирішення проблем системи держави України та запобігання злочинності.

В якості ж прикладу практичного застосування системного підходу у вирішенні проблеми злочинності в Україні маємо згадати Інтелектуальну систему кримінального аналізу в режимі реального часу «RICAS» (Realtime Intelligence Crime Analytics System). Ця методика ґрунтується на розумінні злочинності як системного явища, пов'язаного із зовнішнім середовищем (соціумом) ресурсами (об'єкти та предмети посягань), спричиненою шкодою (матеріальними, енергетичними та інформаційними наслідками злочинних дій), виконавцями (злочинцями) та кримінальною субкультурою (фактором, що керує свідомістю правопорушників). Теоретичним підґрунтям «RICAS» як надсучасної цифрової технології є новітні методи інтелектуального семантичного аналізу, візуального темпорального аналізу, аналізу поведінки його профілю та аналізу прихованих закономірностей. Цей інструментарій дозволяє опрацьовувати великі обсяги криміналістичної інформації та вирішувати нагальні питання розслідування злочинів. Зокрема, для практичних працівників цінним функціоналом є здатність системи обробляти інформацію про неявні зв'язки між поточними подіями та обставинами злочинних посягань, здійснювати аналіз криміногенної обстановки, групової злочинності, загального профілю злочину та індивідуальних особливостей злочинців, процесу конкретного розслідування та ін. У результаті з'являється можливість спостерігати систему кримінально значущих подій, осіб, об'єктів,

¹ Сорока К. О. Основи теорії систем і системного аналізу : навч. посіб. 2-ге вид. Харків : ФОП Тимченко, 2005. С. 119.

пов'язаних причинно-наслідковими зв'язками в просторі та часі (іноді дуже слабкими та неявними), і з урахуванням цього визначати тактику розкриття злочинів¹.

«RICAS» - це унікальна інтелектуальна технологія кримінально-го аналізу даних, яка поєднує в єдиному просторі найбільш передові аналітичні методики розкриття злочинів по «гарячих слідах» та не- розкритих злочинів. З її використанням аналітики можуть дослідити криміногенну обстановку, здійснити порівняльний аналіз, аналіз групової злочинності тощо. Отримані дані доповнюються інформацією з відкритих джерел, особистих баз даних, після чого аналізуються, зіставляються та систематизуються з урахуванням цілей аналізу. У результаті проведена аналітична робота дає можливість формувати інформаційно-аналітичні документи за конкретними завданнями та прогнозувати пріоритетні напрями попередження злочинності².

Унікальність цієї методики полягає в тому, що вона є комплексним інструментом для проведення сумісної роботи аналітиків та створення власних джерел даних із візуальним відображенням інформації на карті, дозволяє обробляти великі масиви інформації з внутрішніх баз даних органів та підрозділів Національної поліції, інформації зовнішніх джерел³.

¹ Прикладний кримінальний аналіз на базі інформаційно-аналітичної системи «RICAS». Харків : Юрайт, 2018. С. 63-64.

² Прикладний кримінальний аналіз на базі інформаційно-аналітичної системи «RICAS». Харків : Юрайт, 2018. С. 7-8.

³ Прикладний кримінальний аналіз на базі інформаційно-аналітичної системи «RICAS». Харків : Юрайт, 2018. С. 92.

Додатки

Для нотаток

Для нотаток

Наукове видання

В. Ф. ОБОЛЕНЦЕВ

**СИСТЕМНИЙ АНАЛІЗ
ТА МОДЕЛЮВАННЯ СИСТЕМИ
ЗАПОБІГАННЯ ЗЛОЧИННОСТІ
В УКРАЇНІ**

Монографія

Видано в авторській редакції
Відповідальний за випуск Н. М. Ярошенко
Коректор В. В. Лук'янчук
Комп'ютерна верстка і дизайн І. В. Москалюк

Підписано до друку 25.05.2021 р.
Формат 60x84 1/16. Папір офсетний. Гарнітура Times.
Ум. друк. арк. 10,93. Обл.-вид. арк. 8,35.
Наклад 100 прим. Зам. № 2505/1

Надруковано з оригінал-макета,
виготовленого Видавництвом “Юрайт”
(Свідоцтво про внесення до державного реєстру
суб'єктів видавничої діяльності:
серія ДК № 4236 від 22.12.2011 р.),
в друкарні ФО-П Дуюнової Т. В.